

# ORIGINAL RESERVDELSKATALOG

VERSION 2023





## VAR HITTAR JAG PRODUKTINFORMATION?

Uppgifter om produkten, till exempel produkt-namn, artikelnummer och serienummer kan hittas på maskinskylten som sitter på produkten.

Få reda på var maskinskylten är placerad genom att titta i användarmanualen.

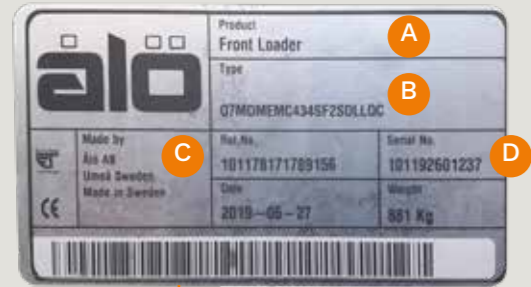

- A** Produktnamn
- B** Produktkod
- C** Produktens artikelnummer
- D** Produktens serienummer

Maskinskylt för redskap

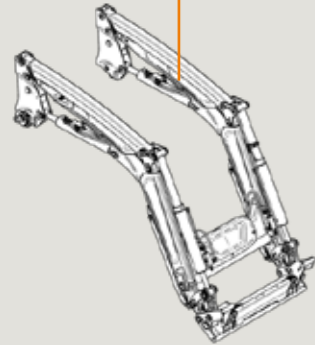

Märkplåt för redskap

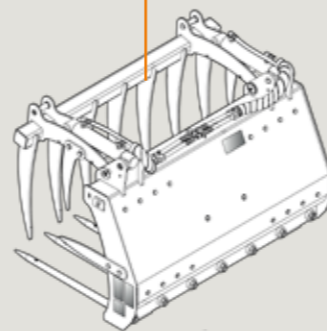

Märkplåt för QCS-styrssystem

## VAR HITTAR JAG RESERVDELSNUMRET FÖR ARTIKELN?

Reservdelsnumret har stämplats eller märkts ut på vissa av våra produkter. Se exempel nedan.



Slangens reservdelsnummer är stämplat på krimpningen



Artikelmärkning på Q-serie 3:e funktionsblock



Artikelmärkning på QCS-ventil



Manöverkabelns artikelnummer finns stämplat på kabeln

Dekaler med artikelnummer på fundamentets komponenter

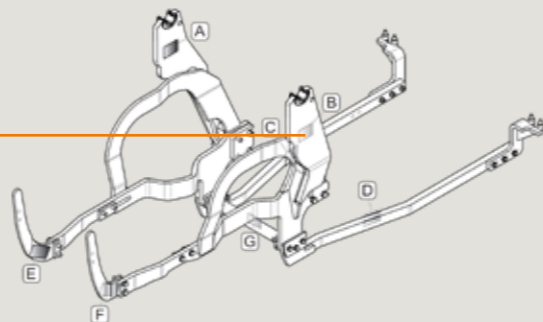

## Original Parts by Quicke

### INNEHÅLL

Hitta reservdelar till Quicke- och Trima-produkter 4 – 5  
Q-companion 6

**Aktuellt om reservdelar** 7  
LoaderLight™ 7  
SoftDrive™ 7  
Selecto Fix™ 7

<b>Reservdelar</b>	<b>8 – 34</b>
QCS-delar	8 – 9
Joystickdelar	10
Manöverkablar	11 – 13
Tappar	13 – 15
Bussningar	16
Låstappar för redskapsfästen	16 – 17
Service & Underhåll	18 – 19
Serviceväska	20
Quicke-serviceverktyg	21
NYA QCS-serviceväskor	21
Tätningssatser för cylindrar	22
Snabbkoppling	23
Lager	23
Plastdistans	24
Hållarsats	24
Gasfjäder	24
Plastskydd	25
Elektronikkomponenter	26 – 27
Butikshylla	28
Akkumulatorer	29
Färg	29
Eftermarknadssatser för lastare tillverkade före 2017	30 – 31
Greppinnar	32
Skoptänder	33
Skärstål	33
Knivar till Silocut	34
Låspinnar till pallgafflar	34
Krokar	34
Cylinderstopp	34

**Originaldelar från Quicke** 35



# HITTA RESERVDELAR TILL QUICKE- OCH TRIMA-PRODUKTER

Reservdelar till Quicke- och Trima-produkter hittas i vår webbaserade reservdelskatalog:  
[www.parts.quicke.nu](http://www.parts.quicke.nu)

Navigera mellan de olika produktgrupperna för att hitta de delar du behöver eller använd sökfältet högst upp på webbsidan.

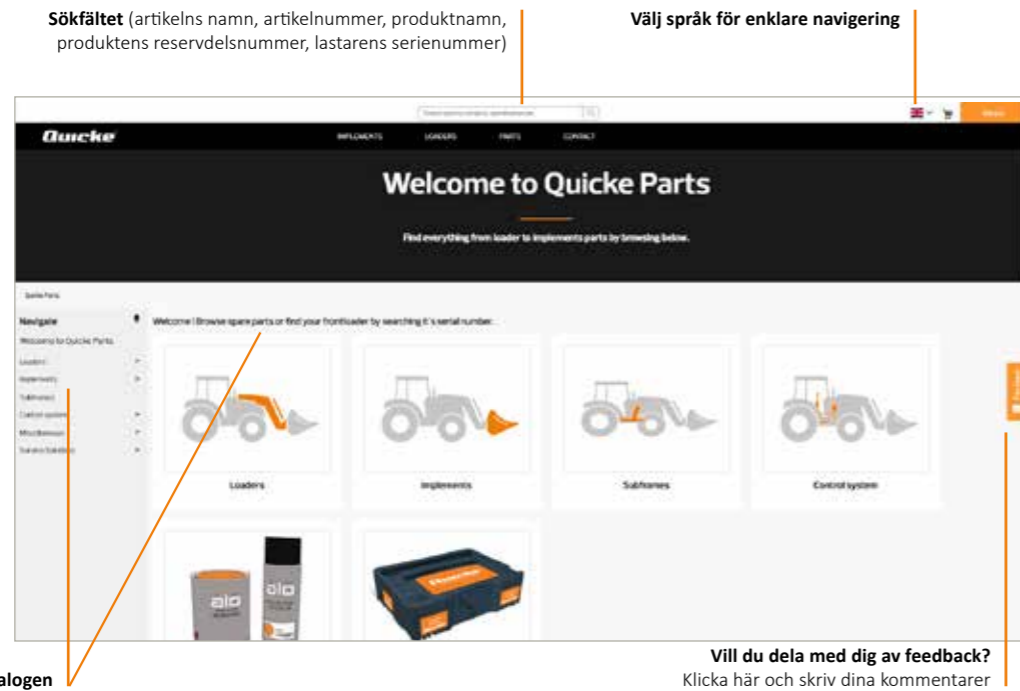

Avsnitt i reservdelskatalogen

## Standardnavigering för reservdelar

Katalogen består av en meny och undermenyer som representeras av lättförståeliga symboler. Klicka bara på det område som du vill komma till så hittar du vad du letar efter.



## Filtreringsfunktionen

Hitta rätt utförande på din produkt med den nya filtreringsfunktionen.

Välj den tidsperiod då din produkt producerades genom att ändra datumspannet i tidslinjen för att hitta rätt utförande på din produkt.

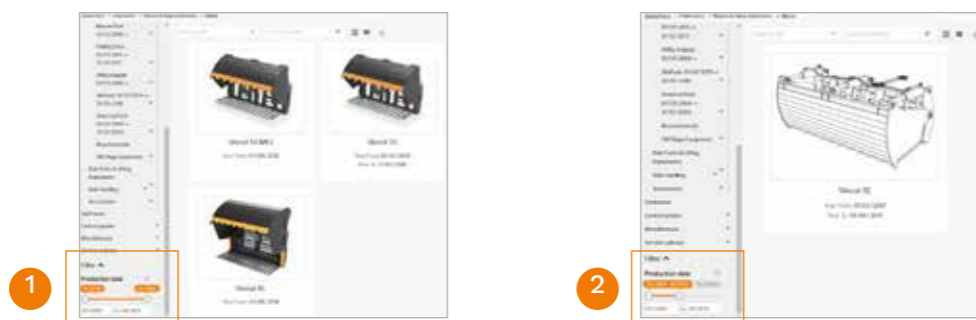

## Sökfältfunktionen

Sökfältet kan användas för att söka på artikelnummer, produktnummer, artikelnamn eller produktnamn. Det är nu också möjligt att söka på lastarens serienummer för att komma till rätt reservdelskatalog.

### Sök på artikelnummer

1. Ange artikelnummer i sökfältet
2. Klicka på resultatet, systemet visar var artikeln används
3. Klicka på raden för din produkt för att komma till rätt katalog där artikeln visas

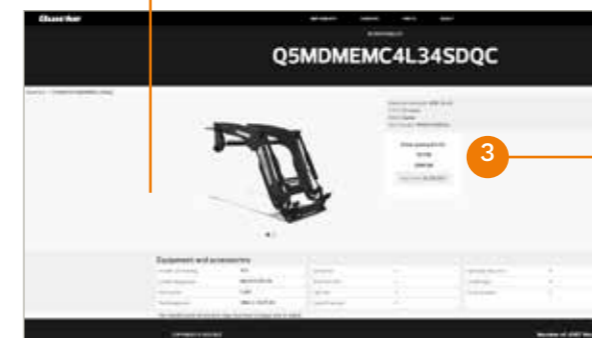

### Sök på lastarens serienummer

1. Ange lastarens serienummer i sökfältet
2. Klicka på sökresultatet för att se lastarens tillverkningsdatum och fabriksmonterad utrustning
3. Klicka på "Visa reservdelar till" för att komma direkt till den kompletta reservdelskatalogen för just denna lastarmodell



## Sökfunktion för Quicke Control System (QCS):

1. Ange artikelnummer för hydraulsatsen i sökfältet (se sidan 2 för artikelnummarmärkning på QCS-ventilplåt)
2. Klicka på sökresultatet för att se huvudgrupperna som kitet består av
3. Klicka på önskad huvudgrupp för att se reservdelskatalogen



Reservdelar till styrsystem finns i monteringsinstruktionerna i satsen som levereras till våra återförsäljare, eller i mediaarkivet som används av Ålö och våra importörer. Kontakta Quicke-supporten eller din Quicke- eller Trima importör för att få hjälp.

Reservdelar till anfästningar finns i monteringsinstruktionerna i satsen som levereras till våra återförsäljare, eller i mediaarkivet som används av Ålö och våra importörer. Kontakta Quicke-supporten eller din Quicke- eller Trima importör för att få hjälp.





**För lastare tillverkade från och med 2005.**  
Q25 till Q75, Q26 till Q88, Q3 till Q8M

Available on the iPhone **App Store** ANDROID APP ON **Google play**

## FRAMTIDEN ÄR HÄR. DEN HETER Q-COMPANION®

Med vårt unika förarassistanssystem får du full kontroll över ditt dagliga arbete. Q-companion® består av en lastvägningsfunktion som väger lasten medan den lyfts, en statusdisplay där du har fullständig

### HUVUDFUNKTIONERNA

**Övervakning av lastarposition.** Q-companion gör att du kan övervaka din lastares position, vinkel och kvarstående lyftkapacitet från en display inuti traktorhytten. Ett hjälpmedel som ökar din precision och säkerhet.

**Lastvägning.** Q-companion beräknar och visar den lastade vikten under normalt lyft och håller reda på totalvikten. Du kan också ställa in en målvikt och exportera dina vägningsresultat när den är uppnådd. Låt Q-companion hålla reda på arbetet åt dig.

**Smarta servicepåminnelser.** Baserat på din faktiska användning av lastaren påminner Q-companion dig när det är dags att smörja och kontrollera skruvförband, vilket ger ännu längre livslängd och mer valuta för pengarna. Maximera din faktiska arbetstid med Q-companion. Lättanvända Q-companion kan anslutas till alla lastare i Q-serien och stöder alla typer av traktorer och styrsystem. Och det är lätt att komma igång – följ bara steg-för-steg-anvisningarna på skärmen.

kontroll över redskapets position och belastning, och servicepåminnelser som hjälper dig att sköta om lastaren och maximera dess livslängd.

**App och molntjänst.** Ett exempel på ett av de senaste tillskotten för produkten är en ny molntjänst och en smartphone-app som gör att användaren kan hålla ännu bättre koll på hur lastaren används. Appen kan hämtas gratis och användarna kan därefter ladda upp sina vägningsresultat för enkel dataåtkomst och säker lagring – när som helst och oavsett var de befinner sig.

**I framkant.** Lantbruket förändras, och med Q-companion ligger du i framkant. Genom att integrera toppmodern sensortechnik i våra lastare har vi förberett den nya Q-serien för framtiden. Effektivitet är vår ledstjärna och vi garanterar att du kommer att kunna arbeta smartare om du kan se din lastares position, lastade vikt och underhållsstatus bara genom att kasta en blick på färgdisplayen.

**Artikelnummer 59042200:** passar till Quicke och Trima Q-serien från 2020 tillsammans med QCS.

**Artikelnummer 60029447:** passar till Quicke och Trima Q-serien från 2017 – 2020 (kräver SoftDrive).

**Artikelnummer 60040200:** passar till Quicke Dimension och Trima Plus serien från 2005 – 2017.

**Artikelnummer 60071797:** Generisk gör-det-självsats för installation på andra frontlastare, teleskoplastare och hjullastare.

1+1=3

**KOMBINERA Q-COMPANION MED Q<sup>E</sup>-COMMAND FRONTLASTARSTYRNING OCH FÅ MÅNGA FLER EGENSKAPER OCH FUNKTIONER!**

**QMotion** Automatisera dina repetitiva arbetsuppgifter

**QRange** Anpassa lastarens topp- och bottenläge efter dina arbetsförhållanden

**QEnds** Slutlägesdämpning för optimal komfort & effektivitet

**QShake** Skakfunktion i en knapptryckning för en jämn spridning av materialet



## AKTUELLT OM RESERVDELAR



### LoaderLight™

LoaderLight lyser alltid upp området kring redskapen och följer lastarens rörelser. Belysningen består av 10 W Heavy Duty LED-lampor (2 x 1052 lumen), 12 V och 2 x 0,75 ampere, IP68. Kompatibel med alla övriga tillbehör förutom den 4:e funktionen och ESV-ventilen.

**Artikelnummer 5048217** passar till serierna Quicke Dimension och Trima Plus fr.o.m. årsmodell 2005.

**Artikelnummer 60024312** passar till Quicke and Trima Q Serie n från år 2017.



### SoftDrive™ (lastdämpning)

Med SoftDrive (lastdämpning) kan du köra din traktor snabbare med bättre kontroll. Den skyddar dessutom din traktor genom att minska begränsningarna. Den ger en bekvämare körning. SoftDrive finns för hela lastarsortimentet.

**Artikelnummer 5034241** passar till serierna Quicke, Trima Versa-X och 200 serien.

För övriga lastarmodeller, se sidan 30 under avsnittet "Eftermarknadsatser för lastare tillverkade före 2017" eller kontakta din säljare för att ta reda på rätt satsnummer.



### Selecto Fix™

Med Selecto Fix får du ett ergonomiskt och effektivt verktyg som sparar värdefull tid. Om din frontlastare är utrustad med den 3:e eller 4:e funktionen, ger Selecto Fix en enkel, problemfri anslutning av redskapshydrauliken, även under tryck.

**Artikelnummer 10550379** passar till Quicke och Trima tillverkade mellan 2002 och 2007 (till art.nr 7234199).

**Artikelnummer 10550380** passar till Quicke Dimension och Trima Plus-serien fr.o.m. 2007 (från art.nr 7234199).

**Artikelnummer 5221553** passar till Quicke och Trima Versa-X-serien.

**Artikelnummer 10550180** används på redskapssidan i alla de ovanstående kombinationerna. För korrekt reservdelsnummer för din Q-serie lastare, kontakta din lokala återförsäljare.



# QCS-DELAR

År 2020 lanserade Quicke en ny serie robusta styrsystem för smartare jordbruk – Quicke control system (QCS). Nedan visas ett urval av de nya reservdelarna till QCS. Hittade du inte vad du var ute efter? Gå till vår webbaserade reservdelskatalog för att hitta det fullständiga utbudet av reservdelar till QCS och andra styrsystem.







## Q<sup>M</sup>-COMMAND



Handtag för styrspek

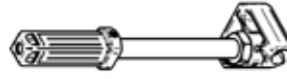

Artikelnr.	59030100	59030140	59030110	59030120	59030130
Notering	Inga brytare	3:e funktion	3:e funktion Softdrive	3:e funktion Softdrive Hydraulisk redskaps-låsning	3:e funktion Softdrive Hydraulisk redskaps-låsning 4:e funktion AUX-knappar

Artikelnr.	Artikelnr.	Artikelbeskr.	Notering
	59033001	Damask	För rak manöverspak
	59033016	Dragavlastning	För att placera och hålla elkabeln på plats
	59033020	Komplett manöverspak	Rak manöverspak
	59033010	Komplett hus	Innehåller <b>A</b> och <b>B</b>
	59033012	Kultapp	<b>A</b>
	59033015	Skruv M8 x 25	<b>B</b>
	59030499	Komponentsats	För anslutning av styrkablar till hydraulventilen

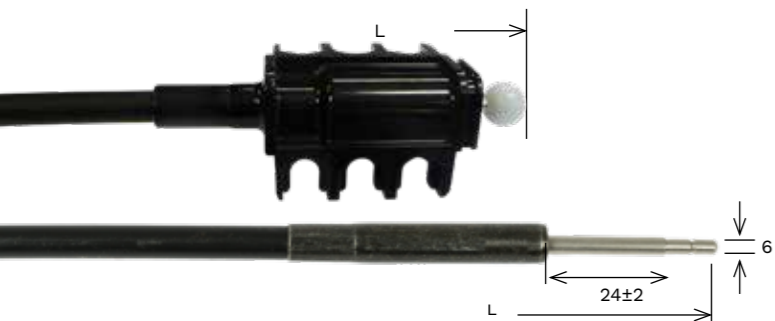

### Manöverkabel

Våra manöverkablar har väsentligt mindre invändigt glapp jämfört med liknande kablar, även i de längsta och mest komplexa kabeldragningar. Konstruktionen gör dem även smidiga att tryck in/dra ut. Detta ger enastående kontroll där det behövs i precisionsarbeten.





Artikelnr.	Artikelbeskr.	Längd
59030310	Manöverkabel	L = 1000 mm
59030311	Manöverkabel	L = 1100 mm
59030312	Manöverkabel	L = 1100 mm
59030314	Manöverkabel	L = 1400 mm
59030316	Manöverkabel	L = 1600 mm
59030318	Manöverkabel	L = 1800 mm
59030320	Manöverkabel	L = 2000 mm
59030322	Manöverkabel	L = 2200 mm
59030324	Manöverkabel	L = 2400 mm
59030326	Manöverkabel	L = 2600 mm
59030328	Manöverkabel	L = 2800 mm
59030330	Manöverkabel	L = 3000 mm
59030332	Manöverkabel	L = 3200 mm

## Q<sup>E</sup>-COMMAND



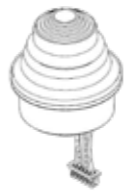







Det nya elektroniska frontlastarstyrningen; En ergonomisk lösning med möjlighet att manövrera alla lastarens funktioner som standard.

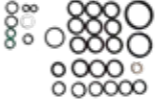

Joystick 59030500

Artikelnr.	Notering	Artikelnr.
	Sats med tumpinnar	4501144
	M12 L = 150	59030502
	M12 L = 240	59030503
	M12 L = 290	59030504

## KOPPLINGAR OCH MULTIKOPPLINGAR

Artikelnr.	Artikelbeskr.	Notering
59021040	 Snabbkoppling SF4/SF6	För styrsystem med singelkopplingar – ventilsidan
59021044	 Tätningssats	Levereras i en påse med 10 st.
59021046	 Snabbkoppling QC4 / QC6 / QC6c	För styrsystem med multikoppling – lastarsidan
59021047	 Tätningssats	Levereras i en påse med 10 st.
59021041	 Snabbkoppling QC4 / QC6 / QC6c	För styrsystem med multikoppling – ventilsidan
59018100	 Tätningssats	För Q <sup>M</sup> -command ventiler med 4 hydrauliska anslutninga
59018200	 Tätningssats	För Q <sup>E</sup> -command ventiler med 4 hydrauliska anslutninga
59018300	 Tätningssats	För Live 3-ventiler med 6 hydrauliska anslutningar för Q <sup>E</sup> -kommando och Q <sup>M</sup> -kommando
59021030	 Dammskydd för koppling	För singelkopplingar – ventilsidan, svart
59021031	 Dammskydd för elkontakt	För enheter med flera kopplingar – ventilsidan





# JOYSTICKDELAR







Den här katalogen innehåller endast ett urval reservdelar för våra produkter. För att få tillgång till ett komplett sortiment, besök vår "spare parts viewer" på våra hemsidor: [www. quicke.nu](http://www. quicke.nu) eller [www. trima.nu](http://www. trima.nu)

		ERGODRIVE				Loader Control System™		
		5020346	5020938	5020961	5021103	5021037	5021048	5021038
		3 <sup>rd</sup> + 4 <sup>th</sup> (1992 – 2007)	3 <sup>rd</sup> + Softdrive (2007 – 2010)	3 <sup>rd</sup> + 4 <sup>th</sup> Softdrive (2007 – 2010)	200-Series (2011 –)	3 <sup>rd</sup> + Softdrive (2010 –)	3 <sup>rd</sup> + 4 <sup>th</sup> + Softdrive R (2010 –)	3 <sup>rd</sup> + 4 <sup>th</sup> + Softdrive L (2010 –)
	M12 5020373	•						
	M18x1,5 4500352		•	•	•	•	•	•
	5020374	•						
	4500353		•	•	•	•	•	•
	5020382	•						
	4500343		•	•	•			
	5021044					•	•	•
	5024366	•	•	•		•	•	•
	4500355		•	•		•	•	•
	M12 5020387	•						

## ELECTRODRIVE QS

4501087  
Ersätter Easydrive 60006439  
och Electrodrive 60006437



	5103100 (<-2015)		4501267		4501268
	M10 L = 150				5103058
	M10 L = 300				5103057
	M10 L = 350				5103083

# MANÖVERKABLAR

Våra manöverkablar har väsentligt mindre invändigt glapp jämfört med liknande kablar, även i de längsta och mest komplexa kabeldragningar. Konstruktionen gör dem även smidiga att trycka in/dra ut. Detta ger enastående kontroll där det behövs i precisionsarbeten.

Quicke | TRIMA

Loader Control System™



Quicke | TRIMA



Quicke • Trima •

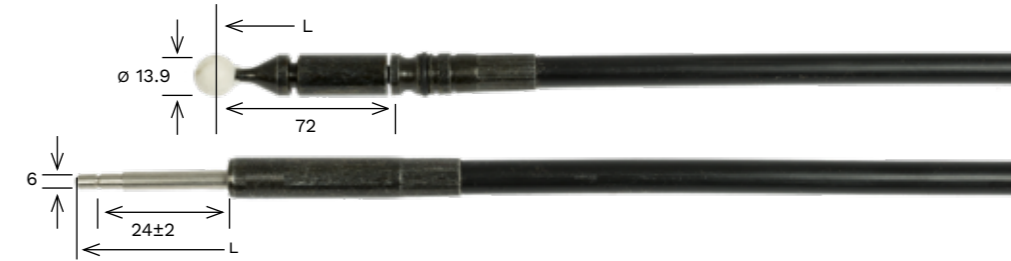

Artikelnr.	Artikelbeskr.	Längd	QUICKE	TRIMA	År
5021026	Kabel	L = 1200 mm	•	•	2010 –
5021027	Kabel	L = 1400 mm	•	•	2010 –
5021028	Kabel	L = 1600 mm	•	•	2010 –
5021029	Kabel	L = 1800 mm	•	•	2010 –
5021030	Kabel	L = 2000 mm	•	•	2010 –
5021031	Kabel	L = 2200 mm	•	•	2010 –
5021032	Kabel	L = 2400 mm	•	•	2010 –
5021033	Kabel	L = 2600 mm	•	•	2010 –
5021034	Kabel	L = 2800 mm	•	•	2010 –
5021035	Kabel	L = 3000 mm	•	•	2010 –
5021036	Kabel	L = 3200 mm	•	•	2010 –



Artikelnr.	Artikelbeskr.	Längd	QUICKE	TRIMA	År
5021130	Kabel	L = 800 mm	•	•	1992 –
5021132	Kabel	L = 1000 mm	•	•	1992 –
5020940	Kabel	L = 1200 mm (5020351)	•	•	1992 –
5020941	Kabel	L = 1400 mm (5020352)	•	•	1992 –
5020942	Kabel	L = 1600 mm (5020353)	•	•	1992 –
5020943	Kabel	L = 1800 mm (5020354)	•	•	1992 –
5020944	Kabel	L = 2000 mm (5020355)	•	•	1992 –
5020945	Kabel	L = 2200 mm (5020356)	•	•	1992 –
5020946	Kabel	L = 2400 mm (5020357)	•	•	1992 –
5020947	Kabel	L = 2600 mm (5020358)	•	•	1992 –
5020948	Kabel	L = 2800 mm (5020359)	•	•	1992 –
5020949	Kabel	L = 3000 mm (5020360)	•	•	1992 –
5020950	Kabel	L = 3200 mm (5020361)	•	•	1992 –



Artikelnr.	Artikelbeskr.	Längd	QUICKE	TRIMA	År
20729820	Kabel	L = 1200 mm		●	1980 – 2000
20729821	Kabel	L = 1400 mm		●	1980 – 2000
20729822	Kabel	L = 1600 mm		●	1980 – 2000
20729823	Kabel	L = 1800 mm		●	1980 – 2000
20729824	Kabel	L = 2000 mm		●	1980 – 2000
20729825	Kabel	L = 2200 mm		●	1980 – 2000
20729826	Kabel	L = 2400 mm		●	1980 – 2000
20729827	Kabel	L = 2600 mm		●	1980 – 2000
20729828	Kabel	L = 2800 mm		●	1980 – 2000

**TRIMA**



**Quicke**



Artikelnr.	Artikelbeskr.	Längd	QUICKE	TRIMA	År
5020302	Kabel	L = 800 mm	●		– 1980
5020304	Kabel	L = 1200 mm	●		– 1980

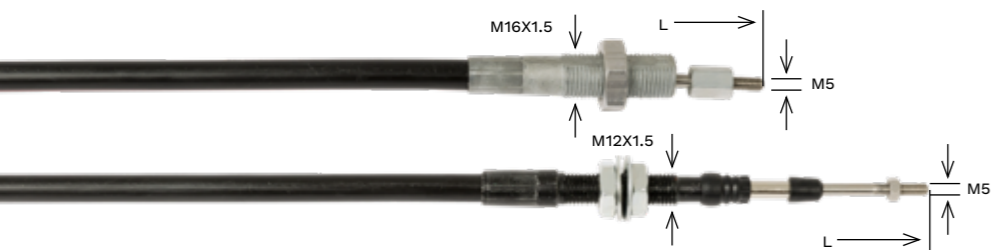

Artikelnr.	Artikelbeskr.	Längd	QUICKE	TRIMA	År
5020312	Kabel	L = 500 mm	●		1980 – 1992
5020316	Kabel	L = 700 mm	●		1980 – 1992
5020320	Kabel	L = 1000 mm	●		1980 – 1992
5020313	Kabel	L = 1200 mm	●		1980 – 1992
5020311	Kabel	L = 1600 mm	●		1980 – 1992
5020317	Kabel	L = 2000 mm	●		1980 – 1992
5020314	Kabel	L = 2400 mm	●		1980 – 1992

**Quicke**



**TRIMA**



Artikelnr.	Artikelbeskr.	Längd	QUICKE	TRIMA	År
20729802	Kabel	L = 600 mm		●	– 1980
20729801	Kabel	L = 700 mm		●	– 1980
20729800	Kabel	L = 800 mm		●	– 1980
20729804	Kabel	L = 1000 mm		●	– 1980
20729812	Kabel	L = 1100 mm		●	– 1980
20729805	Kabel	L = 1200 mm		●	– 1980
20729813	Kabel	L = 1400 mm		●	– 1980
20729807	Kabel	L = 1600 mm		●	– 1980
20729808	Kabel	L = 1800 mm		●	– 1980
20729809	Kabel	L = 2000 mm		●	– 1980
20729811	Kabel	L = 2400 mm		●	– 1980



Artikelnr.	Artikelbeskr.	Längd	QUICKE	TRIMA	År
521087	Kabel	L = 1500 mm	●		– 1980
521088	Kabel	L = 2000 mm	●		– 1980

**Quicke**



Quicke ● Trima ●

## TAPPAR

Vårt unika tapplös reducerar spel och hållersmörjfettet på plats. Byt ut tappar som är skadade, för att undvika följdskador på lastaren eller traktorn!



Quicke ● Trima ●



## A LEDTAPPAR FÖR LASTARE QUICKE DIMENSION OCH Q-SERIEN

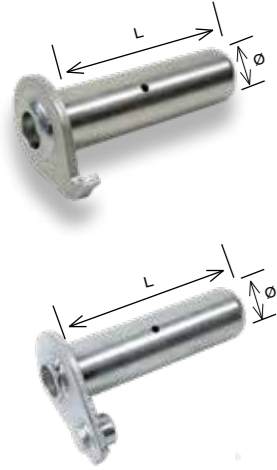

Artikelnr.	Artikelbeskr.	Ø D	L	Notering
60018050	Ledtapp	30	84	Ersätter 9020039
60018047	Ledtapp	30	96	Ersätter 9020037
9020105	Ledtapp	30	113	Ersätter 9020035
9020100	Ledtapp	30	122	Versa X, 200 Serien
60018046	Ledtapp	30	127	Ersätter 9020034
60018059	Ledtapp	35	84	Ersätter 9020040
60018058	Ledtapp	35	96	Ersätter 9020038
60018053	Ledtapp	35	127	100 Serien
60018062	Ledtapp	40	127	Ersätter 9020036
60019828	Ledtapp	40	147	Ersätter 9020061
60003247	Ledtapp	35	127	Till Q-serien med alternativ rotationsstopp
60003248	Ledtapp	40	127	Till Q-serien med alternativ rotationsstopp

## LEDTAPPAR FÖR LASTARE QUICKE 700- OCH 900-SERIEN

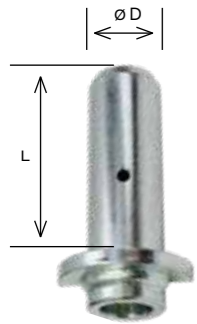

Artikelnr.	Artikelbeskr.	Ø D	L	Notering
1116923	Ledtapp	30	84	
1116930	Ledtapp	30	96	Ersätter 1116921, 1116441
1116922	Ledtapp	30	110	
1116932	Ledtapp	30	119	Utan smörjnippel, utan smörjhål
1116946	Ledtapp	30	122	
1116928	Ledtapp	30	131	
1116464	Ledtapp	35	92	
1116938	Ledtapp	35	96	
1116462	Ledtapp	35	101	Ersätter 1116936
1116943	Ledtapp	35	107	Ersätter 1116942
1116941	Ledtapp	35	119	Ersätter 1116940
1116463	Ledtapp	35	123	
1116935	Ledtapp	35	132	
1116933	Ledtapp	35	133	Ersätter 1116939
1116937	Ledtapp	35	144	
1116934	Ledtapp	35	166	
1116481	Ledtapp	40	101	
1116945	Ledtapp	40	107	
1116944	Ledtapp	40	118	
1116927	Ledtapp	40	121	
1116926	Ledtapp	40	138	

## LEDTAPPAR FÖR LASTARE TIDIGARE TRIMA-SERIEN 2.XX, 3.XX, 4.XX, 5.XX, 6.XX, 7.XX



Artikelnr.	Artikelbeskr.	Ø D	L
20525072	Ledtapp	35	83
20525076	Ledtapp	35	95
20525080	Ledtapp	35	118
20525390	Ledtapp	35	103



## B LEDTAPPAR FÖR REDSKAP



Artikelnr.	Artikelbeskr.	Ø D	L	Notering
60018050	Ledtapp	30	84	Topgrip (ersätter 9020039)
9020043	Ledtapp	30	105	Maxi Grapple
9020110	Ledtapp	30	105	Topgrip, Silograb S+, Multibenne S+
9020048	Ledtapp	30	125	Multibenne, Silograb
60018046	Ledtapp	30	127	Topgrip (ersätter 9020034)
9020046	Ledtapp	30	129	Maxi Grapple
60019853	Ledtapp	30	141	Silograb S+, Multibenne S+
9020047	Ledtapp	30	151	Multibenne, Silograb, Maxi Grapple
9020073	Ledtapp	35	106	Silograb XL
9020107	Ledtapp	35	116	Powergrab, Silocut SE
60000355	Ledtapp	35	147	Silograb XL
9020063	Ledtapp	35	179	Powergrab, Silocut SE
9020093	Ledtapp	35	188	Silocut SE
60019828	Ledtapp	40	147	Powergrab XL, Silograb XL
9020126	Ledtapp	40	171	Silocut SG, M+
9020124	Ledtapp	40	190	Silocut SG, M+
60016543	Ledtapp	40	225	Powergrab XL
60030256	Ledtapp	40	229	Silocut XL

Artikelnr.	Artikelbeskr.	Ø D	L	Notering
1116923	Ledtapp	30	84	Quadrogrip
11260558	Ledtapp	30	84	Quadrogrip
11260561	Ledtapp	30	129	Quadrogrip
1116806	Ledtapp	30	175	Unigrip
1116485	Ledtapp	40	175	Unigrip
1116435	Ledtapp	30	118	Flexibal
1116307	Ledtapp	30	211	Flexibal
60016512	Ledtapp	40	272	Powergrab XL, Silograb XL
60016513	Ledtapp	50	150	Powergrab XL, Silograb XL
1116656	Ledtapp	30	107	Quadrogrip
60032873	Ledtapp	35	193	Flexigrip
60053050	Ledtapp	25	100	Silograb S+, Multibenne S+
60051551	Ledtapp	25	117	Silograb S+, Multibenne S+
60051537	Ledtapp	25	156	Silograb S+, Multibenne S+
9020128	Ledtapp	50	96	Silocut SG, M+
11262660	Ledtapp	50	205	Silocut SG, M+
60027947	Ledtapp	60	265	Silocut XL

OBS! Vid byte av ledtapp ska även följande delar ersättas för att behålla full funktionalitet!

Artikelnr.	Artikelbeskr.	Artikelnr.	Artikelbeskr.
5215121-1	Smörjnippelkåpa, svart	5215131	Låskåpa
60008692	Smörjnippelkåpa	5050608 (Ers. 5004917)	Skruv
60107382	Smörjnippelkåpa		

Artikelnr.	Artikelbeskr.
De 3 artiklarna nedan ersätts av en kombination av 5215131 & 5050608.	
5022089	Gummiring
142893	Låsbricka
5002076	Låsskruv



# BUSSNINGAR

För att undvika onormalt slitage är det viktigt att bussningar samverkar med tappen. Dessa bussningar säkerställer den bästa funktionen tillsammans med våra galvaniserade ledtappar.

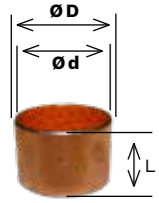

Artikelnr.	Artikelbeskr.	Ø D	Ø d	L	Notering
5018513	Bussning	44	40	20	Används på frontlastare och redskap
5018514	Bussning	39	35	20	Används på frontlastare och redskap
5018515	Bussning	34	30	20	Används på frontlastare och redskap
5018517	Bussning	39	35	30	Används på frontlastare och redskap
5018904	Bussning	44	40	30	Används på frontlastare och redskap
60004007	Bussning	50	45	30	Används på frontlastare och redskap
5018909	Bussning	55	45	40	Används på Silocut redskap

# LÅSTAPPAR FÖR REDSKAPSFÄSTEN

Redskapsfästets låstappar är viktiga för att garantera ett korrekt och säkert läge för redskapet som kopplas på lastaren. I och med sin utsatta placering kommer de ofta i kontakt med jord, ensilage och vatten. Kontrollera dem därför med jämna mellanrum för att förhindra skador. Låstapparna skiljer sig åt beroende på vilket typ av redskapsfäste som är monterat på lastaren. Nedan visas de redskapsfästen som finns tillgängliga för respektive lastarserie.



## Quicke Dimension | Trima Plus serie (2005 – 2017)

Euro	Euro/Typ 3	Euro/SMS	Euro/MX
Euro/FX	Valtra (Small BM)	Euro/HD	Big BM

## Q-serien (från 2017)

Euro	Euro/SMS	Euro/Typ 3	Euro/MXw
Euro/FX	Valtra (Small BM)	Big BM	

## S200 serie (2011 – 2015) | Versa X (2013 – 2017) | X-serien (från 2017)

Euro	Euro/SMS
------	----------

	Artikelnr.	Artikelbeskr.	Ø D	L tot.	Typ	Quicke Dimension, Trima Plus serie	Q-serien	Versa X, 200 serie, X-serie
	5219044	Låspinne	20	154	(8) Euro	•		
	5219125	Låspinne	20	215	(8+5) Euro/SMS	•		
	5219330	Låspinne	20	226	(8+3) Euro/Type 3	•	•	
	5219075	Låspinne	50	315	(9) Big BM	•	•	
	5219230	Låspinne	30	295	(6) Valtra L	•	•	
	5219231	Låspinne	30	295	(6) Valtra R	•	•	
	5220381	Låspinne	28	213	(8+2) Euro/MX	•	•	
	5220658	Låspinne	20	252	(8+4) Euro/FX	•	•	
	5220564	Låspinne	35	152	(8+7) Euro/Älö HD	•		
	5221594-*	Låspinne	N/A	N/A	(8) Euro			•
	5221443-*	Låspinne	N/A	N/A	(8+5) Euro/SMS			•
	4501175	Låspinne	N/A	N/A	(8+5) Euro/SMS		Q8M	
	4501177	Låspinne	N/A	N/A	(8) Euro		Q8M	
	4501176	Låspinne	N/A	N/A	(8+5) Euro/SMS		•	
	4501178	Låspinne	N/A	N/A	(8) Euro		•	
	4501166	Låspinne	N/A	N/A	(8+5) Euro/SMS		Q8M	
	4501169	Låspinne	N/A	N/A	(8) Euro		Q8M	
	4501164	Låspinne	N/A	N/A	(8+5) Euro/SMS		•	
	4501171	Låspinne	N/A	N/A	(8) Euro		•	

\*Suffix 1 är svart, 7 är grå. Andra färger är tillval.

# SERVICE & UNDERHÅLL

Ett förebyggande underhåll, t.ex. byte av bussningar, minskar spel som ger buller och komplicerar precisionsarbetet. Det skyddar även tapparna och på lång sikt förlängs lastarens livslängd.



## BUSSNINGS- OCH TAPPSATSER, QUICKE DIMENSION OCH TRIMA PLUS-SERIEN

Artikelnr.	Artikelbeskr.	Passar till: QUICKE	TRIMA
5018911	Bussningssats	Q20 – Q50, Q21 – Q51	+1.0 – +4.0, T+1.1 – +4.1
5018912	Bussningssats	Q60, Q61	+5.0, +5.1
5018913	Bussningssats	Q25 – Q55, Q26 – Q58	+1,0P – +4,0P, +1,1P – +4,3P
5018914	Bussningssats	Q65 – Q85, Q66 – Q98	+5,0P – +8,0P, +5,1P – +8,3P
60021062	Tappsats	Q20 – Q50, Q21 – Q51	+1.0 – +4.0, T+1.1 – +4.1
60021064	Tappsats	Q60, Q61	+5.0, +5.1
60021065	Tappsats	Q25 – Q55, Q26 – Q58	+1,0P – +4,0P, +1,1P – +4,3P
60021066	Tappsats	Q65, Q66 – Q68	+5.0P, +5.1P – +5.3P
60022287	Tappsats	Q75 – Q85, Q76 – Q98	+6.0P – +8.0P, +6.1P – +8.3P



## BUSSNINGS- OCH TAPPSATSER QUICKE 300-, 400-, 500-, 600-, 700- OCH 900-SERIEN

Artikelnr.	Artikelbeskr.	Passar till: QUICKE
4500012	Bussningssats	Q710 – Q760US, Q435 – Q445US*, Q310 – Q320*, Q340 – Q350*
4500013	Bussningssats	Q770UM, Q770US
4500015	Bussningssats	Q910 – Q950US, Q950UM, Q1050DM, Q510 – Q560US, Q560UM, Q580US, Q580UM, Q610 – Q670 US, 670UM, Q415 – Q450US*
4500016	Bussningssats	Q675US, Q675UM, Q960 – Q970US, Q960 – Q970UM, 1060DM, 1070DM
4500017	Bussningssats	Q690 – Q695US, Q690 – Q695UM, Q980 – Q985US, Q980 – Q985UM, 1080DM, 1085DM
4500018	Bussningssats	Q990
4500050	Bussningssats	Q710 – Q760US, Q435 – Q445US*, Q310 – Q320*, Q340 – Q350*
4500051	Bussning- och tappsats	Q960UM, Q970UM
4500052	Bussning- och tappsats	Q910 – Q950US, Q950UM, Q610 – Q670US, Q510 – Q560US, Q560UM
4500053	Bussning- och tappsats	Q980UM, Q985UM

\*Obs: beroende på lastarens modell kan det följa med extra artiklar i vissa satser som inte används för den specifika lastaren

## WEO UNDERHÅLLSSATS

Dessa delar kan användas för slangreparation med WEO-delar.

Artikelnr.	Artikelbeskr.	Artikelnr.	Artikelbeskr.
4500379	WEO 1/4"-1/4" slang <span style="color: orange;">A</span>	5028058	Monteringsstopp 1/4" (10 st.) <span style="color: orange;">E</span>
4500380	WEO 3/8"-3/8" slang <span style="color: orange;">A</span>	5028009	Monteringsstopp 3/8" (10 st.) <span style="color: orange;">E</span>
4500381	WEO 1/2"-1/2" slang <span style="color: orange;">A</span>	5028010	Monteringsstopp 1/2" (10 st.) <span style="color: orange;">E</span>
4500382	WEO 1/2"-3/8" slang <span style="color: orange;">A</span>	5028059	Demonteringsring 1/4" (10 st.) <span style="color: orange;">C</span>
4500386	Tätningssats 1/4" (10 st.) <span style="color: orange;">B</span>	5028011	Demonteringsring 3/8" (10 st.) <span style="color: orange;">C</span>
4500387	Tätningssats 3/8" (10 st.) <span style="color: orange;">B</span>	5028012	Demonteringsring 1/2" (10 st.) <span style="color: orange;">C</span>
4500388	Tätningssats 1/2" (10 st.) <span style="color: orange;">B</span>		
4500383	Sats med O-ringar 1/4" (10 st.) <span style="color: orange;">D</span>		
4500384	Sats med O-ringar 3/8" (10 st.) <span style="color: orange;">D</span>		
4500385	Sats med O-ringar 1/2" (10 st.) <span style="color: orange;">D</span>		

Passar till Quicke Dimension- och Trima Plus-serier

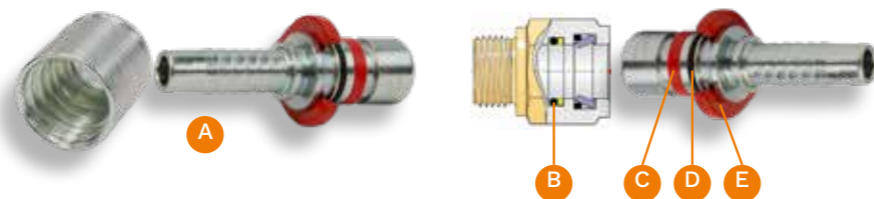

## KOMPLETT SERVICESATS FÖR QUICKE DIMENSION OCH TRIMA PLUS: 2003 – 2017

Servicesatsen innehåller kompletta tapp- och bussningssatser för renovering av frontlastarens alla vridningspunkter. Dessutom medföljer samtliga delar för restaurering av SoftDrive lastdämpare. Att byta ut dessa delar förhindrar slitage på dyrare komponenter och tar bort tidigare glapp.



Artikelnr.	Artikelbeskr.	Passar till: QUICKE	TRIMA
4501078	Servicesats	Q25 – Q45	1.0P – 3.0P
4501079	Servicesats	Q55	4.0P
4501080	Servicesats	Q65	5.0P
4501081	Servicesats	Q75 – Q85	6.0P – 7.0P
4501082	Servicesats	Q26 – Q49	1.1P – 3.4P
4501083	Servicesats	Q56 – Q58	4.1P – 4.3P
4501084	Servicesats	Q66 – Q68	5.1P – 5.3P
4501085	Servicesats	Q76 – Q88	6.1P – 7.3P

## BUSSNINGS OCH TAPPSATSER FÖR Q-SERIEN

Artikelnr.	Artikelbeskr.	Passar till: QUICKE	TRIMA
60039591	Bussningssats	Q3 – Q5	–
60039595	Bussningssats	Q6	–
60039629	Bussningssats	Q35 – Q5L	Q35 – Q5L
60039645	Bussningssats	Q65 – Q8M	Q65 – Q8M
60039680	Tappsats	Q3 – Q5	–
60039681	Tappsats	Q6	–
60039647	Tappsats	Q35 – Q5L	Q35 – Q5L
60039672	Tappsats	Q65 – Q8M	Q65 – Q8M



## BUSSNINGS- OCH TAPPSATS FÖR VERSA X OCH X-SERIEN

Artikelnr.	Artikelbeskr.	Passar till: QUICKE	TRIMA
60039500	Bussning- och tappsats	X3 – X5, X31 – X51	X31 – X51
60039507	Bussning- och tappsats	X35 – X55, X36 – X56	X36 – X56



## SMÖRJNIPPELKÅPSSATS FÖR QUICKE DIMENSION, TRIMA PLUS, VERSA X, X-SERIEN OCH Q-SERIEN

Artikelnr.	Artikelbeskr.	Passar till: QUICKE	TRIMA
60028768	Smörjnippelkåpssats	Q20 – Q40, Q50, Q60, Q21 – Q41, Q51, Q61, X21 – X51, X1 – X5	+1.0 – +5.0, +1.1 – +5.1, X21 – X51
60028770	Smörjnippelkåpssats	Q25- Q85, Q26 – Q76, Q38 – Q98, Q39-Q49, X26 – X56, X1S – X5S	+1.0P – +5.0P, +1.1P – +8.3P, X16 – X56
60028771	Smörjnippelkåpssats	Q3 – Q5, Q35 – Q8M	Q35 – Q8M





# SERVICEVÄSKA FÖR FRONTLASTARE

Stillastående maskiner som väntar på reservdelar är inte effektiva. Därför kan vi nu erbjuda en serviceväska speciellt framtagen för frontlastare. Ett komplett servicekoncept som är staplingsbart,

mobilt, flexibelt samt skalbart. En serviceteknikers första-hjälpen-låda fylld med ett stort urval av användbara reservdelar som behövs för snabba reparationer och underhåll på fält.

Artikelnr.	Artikelbeskr.	Specifikation
60045026	Frontlastardelar	Ventiler, slider, tätningar, WEO-kopplingar, sensorer, lock och tappskruvar.
60045023	Extra delar	Nya delar för Q-seriens frontlastare samt plats för ditt val av extra delar.
60045027	Ergodrive LCS	Ett urval av reservdelar avsedda för LCS: s mekaniska styrsystem: slider, spakhandtag, brytare och tätningssatser.
60045028	Hydrauliska kopplingar	Monterad på frontlastare: MC4 spaksats, säkerhetsknappar och tätningssatser.
60045030	Electrodrive QS	Ett urval av reservdelar avsedda för LCS: s mekaniska styrsystem: slider, spakhandtag, brytare och tätningssatser.
60045034	Q-companion	Display, ECU och sensorer – reservdelarna du behöver för att kunna utföra vägning utan avbrott i arbetet.
60045035	Elektronikkomponenter	Kontaktton, stift, brytarinsats och reläbox. Alla kontakter som behövs för en frontlastare, samlade i en väska.
60045036	Ergodrive & CDC	Artiklar för service av första generationen av Ergodrive och Electrodrive CDC-styrsystem: ECU, joystick och spakhandtag.
60045037	Redskapsdelar	Innehåller hydrauliska kopplingar, U-bultar, slanghållare och låstappar.
60045038	Vagn	Ett självklart val för serviceteknikern. Flytta runt serviceväskan i verkstaden utan ansträngning.

# QUICKE-SERVICEVERKTYG

Serviceverktyget från Quicke är ett specialverktyg designat för QCS och Q-companion förarassistanssystem. Tekniker kan använda verktyget för service- och reparationsarbeten som:

- Uppdateringar av programvara och tillägg av funktioner
- Felkontroller och felanalyser

– Konfiguration av utbytta aktuatorer och mycket mer  
Serviceverktyget från Quicke levereras i en stabil väska för säker förvaring. Den kan även levereras i kombination med fler delar för att ännu enklare felsökning och service.



Quicke-serviceverktyg, AN: 60061637



# NYA QCS-SERVICEVÄSKOR

Ett nytt sortiment av serviceväskor som gör att du kan serva och underhålla nya QCS-styrsystem.



Stängd serviceväska



Vagn



Väska för hydraulkopplingar, AN: 60045028

Artikelnr.	Artikelbeskr.	Specifikation
60061638	Q <sup>M</sup> -command	Ett urval av delar särskilt utformade för QCS-styrsysteme: spolar, handspak, brytare och tätningssatser.
60061639	QCS-hydraulkopplingar	Kopplingar, säkerhetslås, tätningssatser, kontakthållare osv anpassade för QCS.
60064310	Q <sup>E</sup> -command nivå 1	Elektronikkomponenter för QE-command. Inkluderar artiklar som joystick, aktuator, serviceverktyg m.m.
60064313	Q <sup>E</sup> -command nivå 2	Elektronik- och hydraulikkomponenter som används för att serva och reparera QE-command. Ett perfekt komplement till QE-command nivå 1.
60061636	Q <sup>E</sup> -command båda nivåerna	Allt du behöver för att serva och reparera QE-command. Nivå 1 och nivå 2 i samma paket till förmånligt pris.



Q<sup>E</sup>-command nivå 1 och medföljande serviceverktyg



Q<sup>E</sup>-command nivå 2



QCS-hydraulkopplingar



Q<sup>M</sup>-command

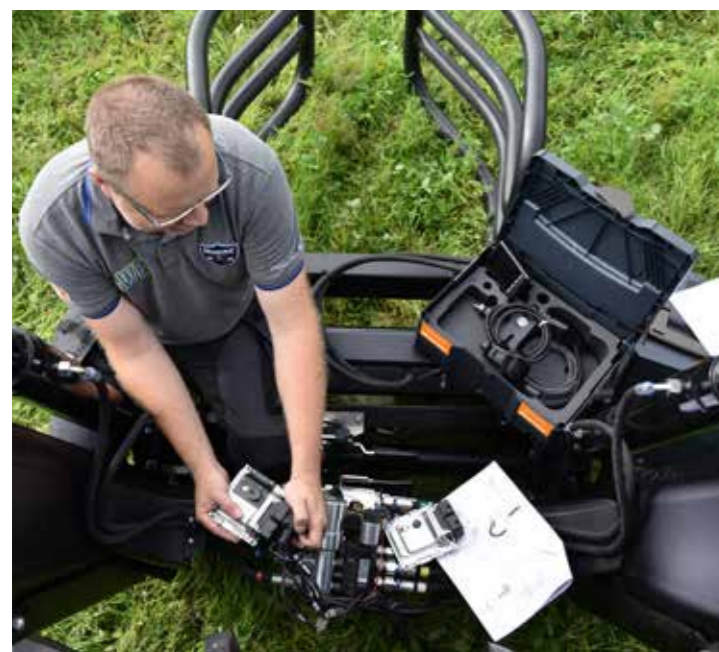



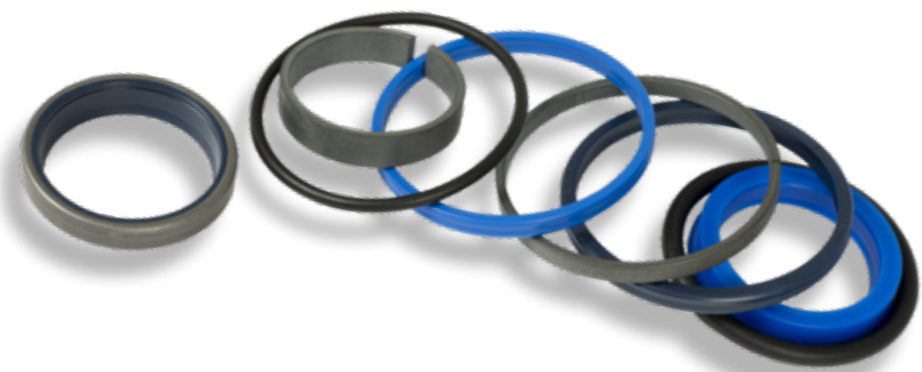

## TÄTNINGSSATSER TILL CYLINDRAR

1. För att hitta rätt tätningssats till dina cylindrar, besök [www.quicke.se/parts](http://www.quicke.se/parts) och följ dessa steg.
2. Leta rätt på cylinderns artikelnummer. Artikelnumret ska finnas på cylindern.
3. Skriv in cylinderns artikelnummer i sökfältet.
4. Klicka på boxen för den artikel du sökt på. Cylindern visas i sprängskiss med tillhörande reservdelstilla. Position 8 visar tätningssatsen för den här cylindern.



2

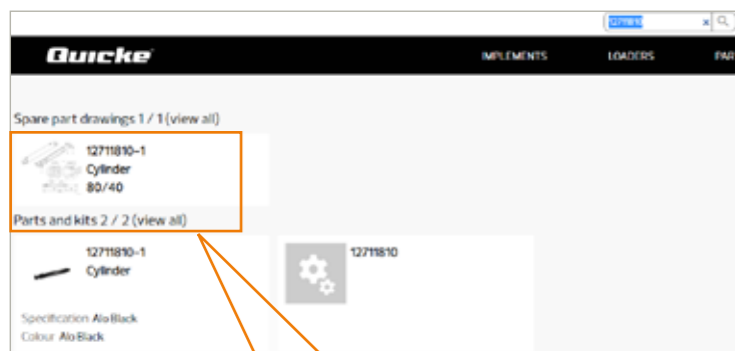

3

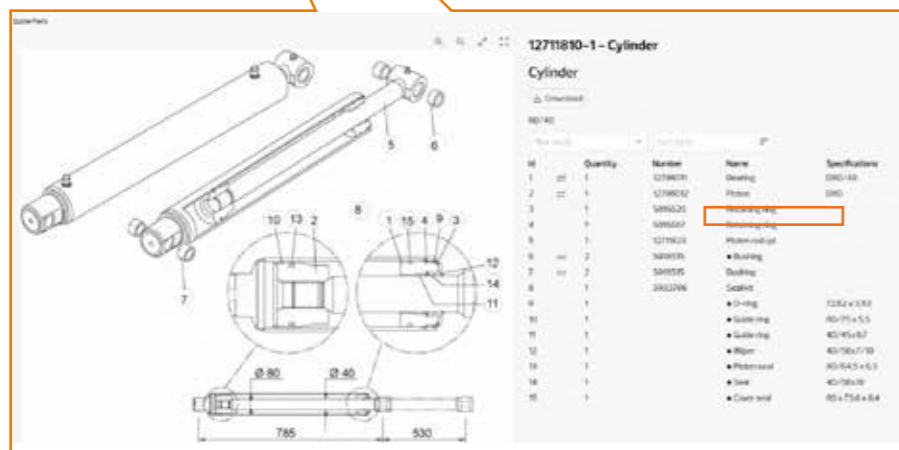

## SNABBKOPPLINGAR

Kopplingarna nedan utgör ett litet urval. Om du inte hittar de reservdelar som behövs i katalogen, besök vår Spare part viewer på våra hemsidor [www.quicke.nu](http://www.quicke.nu) eller [www.trima.nu](http://www.trima.nu)

Artikelnr.	Artikelbeskr.	Notering
5044949	Multicoupler MC-4	Om du har individuella snabbkopplingar 5044976 och vill byta till MC4 måste du beställa sats 5220530
5044968	Snabbkoppling MC4/MC2	Passar till 5044949
5044127	Snabbkoppling 1/2"(F)	ISO A 1/2"
5044130	Dammkåpa för 1/2"-koppling, hona	Passar till 5044127
5044976	Quick Coupling 3/8"-Flat face, female	Flat face introduceras med LCS
4500294 (Ersätter 5044956)	Snabbkoppling 3/8"-Flat face, hane	Vid lastarventil (LCS)
4500293 (Ersätter 5040100)	Tätningssats (för en koppling)	Passar till 5044956 och eller 4500294
9031324	Plugin-adapter 3/8"	Compact-ventil
9031325	Plugin-adapter 1/2"	Compact-ventil
5044131	Snabbkoppling R 1/2"	Vid lastarventil (LCS)
5044128	Snabbkoppling 1/2", hane	På slangats
5044915	Snabbkoppling 1/2", hane	1/2" för 3:e och 4:e
5044940	Snabbkoppling 3/8", hane	3/8" för 3:e och 4:e

## LAGER

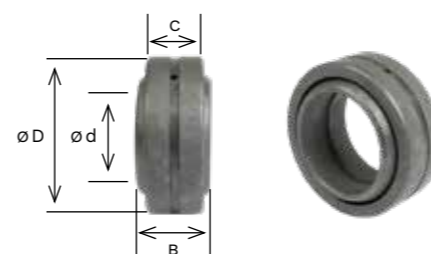

Lager för gamla Trima-serien.

Artikelnr.	Artikelbeskr.	ø D	ø d	B	C	Passar till
20732000	Lager	62	40	28	22	Äldre Trima-serie
20732001	Lager	42	25	20	16	Äldre Trima-serie
20732007	Lager	62	35	35	22	Äldre Trima-serie
20732116	Lager	47	30	22	18	Äldre Trima-serie
5018901	Lager	55	35	25	20	Ersätter 20732003



# PLASTDISTANS

Används för den tidigare Trima-serien.

Artikelnr.	Artikelbeskr.	DI	DY	D	L	Notering
20525044	Distansring	47	55	60	18	Tidigare Trima-serie
20525045	Distansring	47	55	60	23	Tidigare Trima-serie

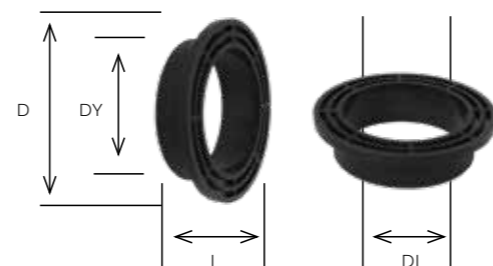

# HÅLLARSATS

Kit för hållare till lägesindikator. Fyra versioner beroende på cylinderrörets storlek.

Artikelnr.	Artikelbeskr.	Ø (mm)
5215208	Sats för hållare till nivåindikator	60, 70, 80, 85
5215209	Sats för hållare till nivåindikator	70, 80, 90, 95
5215210	Sats för hållare till nivåindikator	90, 100, 110
5221188	Sats för hållare till nivåindikator	65, 75, 85, 90



# GASFJÄDER

Gasfjäder för redskapsfästen.



Artikelnr.	Artikelbeskr.	L max	L min	N	Ø 1	Ø 2
5020621	Gasfjäder	485	285	300	12	12
5020624	Gasfjäder	485	285	200	12	12
5020626	Gasfjäder	270	173	200	11	11
5020627	Gasfjäder	385	260	200	11	11
5020628	Gasfjäder	282	185	200	10,2	10,2



# PLASTSKYDD

Plastskydd till Quicke Dimension- och Trima Plus-serier.

Artikelnr.	Artikelbeskr.	QUICKE	TRIMA
5215191	Tvärbalksskydd, storlek 1	2x – 4x	1.x – 3.x
5215192	Tvärbalksskydd, storlek 2	5x – 6x	4.x – 5.x
5215193	Tvärbalksskydd, storlek 3	7x – 9x	6.x – 8.x
11135040	Quicke-dekal – tvärbalksskydd	●	
11135055	Trima-dekal – tvärbalksskydd		●
5220601	Slangklämma, vänster	US, DS och DM	US, DS och DM
5220603	Slangklämma, höger	US, DS och DM	US, DS och DM
5215063	Slangklämma, vänster	DL och DXL	DL och DXL
5215064	Slangklämma, höger	DL och DXL	DL och DXL
5215021	Ventilkåpa	Alla modeller	Alla modeller
11135041	Quicke-dekal – ventilkåpa	●	
11135056	Trima-dekal – ventilkåpa		●
5215121-1	Smörjnippelkåpa, svart	Alla modeller	Alla modeller



Trima-dekal – ventilkåpa Quicke-dekal – ventilkåpa

# PLASTSKYDD

Plastskydd till Quicke och Trima Q-serier.

Artikelnr.	Artikelbeskr.	QUICKE	TRIMA
60038006*	Tvärbalksskydd, höger	Q-serier 3 – 5	Q-serier 3 – 5
60038007*	Tvärbalksskydd, vänster	Q-serier 3 – 5	Q-serier 3 – 5
60038008*	Tvärbalksskydd, höger	Q-serier 6 – 8	Q-serier 6 – 8
60038009*	Tvärbalksskydd, vänster	Q-serier 6 – 8	Q-serier 6 – 8
60104335	Sidokåpa, höger	DM	DM
60104343	Sidokåpa, vänster	DM	DM
60023103	Sidokåpa, höger	DL	DL
60023102	Sidokåpa, vänster	DL	DL
60011240	Sidokåpa, höger	DXL	DXL
60011241	Sidokåpa, vänster	DXL	DXL
60104341	Ventilkåpa	Alla modeller	Alla modeller
60016662	Quicke-dekal – ventilkåpa, A	●	
60107928	Trima-dekal – ventilkåpa, B		●
60008692	Smörjnippelkåpa A	Alla modeller	Alla modeller
60107382	Smörjnippelkåpa B	Alla modeller	Alla modeller
60019418	Täckkåpa, STD	Alla modeller	Alla modeller
60019419	Täckkåpa, LT3D	Alla modeller	Alla modeller

\* Förklaring:

60038006 ersätter 60107456  
 60038007 ersätter 60107457  
 60038008 ersätter 60107458  
 60038009 ersätter 60107459

Quicke ● Trima ●









Täckkåpa

Smörjnippelkåpa



# ELEKTRONIKKOMPONENTER

Nedan hittar du de vanligaste elektronikkomponenterna till våra lastare och styrsystem.

## DEUTSCH KONTAKTER DT-SERIEN

Artikelnr.	Artikelbeskr.	Notering	Exempel på användning
60039945 60039944 60039948	 Stift hane (påse med 25 st.) Stift hona (påse med 25 st.) Plastplugg (påse med 25 st.)	DT Series DT Series DT Series	
5050394 5051124 5050400 60028156	 Kontakthus hane 2 stift Låskil hane 2 stift Kontakthus hona 2 stift Killås hona 2 stift	DT06-2S W2S DT04-2P W2P	Elektriska funktioner på lastarmodel- lerna Q3 till Q8 <sup>M</sup> (från 2017) Ansluter lastarventiler och andra elektriska funktioner till lastarka- blaget
5050396 5051122 5050915 5050924	 Kontakthus hane 4 stift Låskil hane 4 stift Kontakthus hona 4 stift Låskil hona 4 stift	DT06-4S W4S DT04-4P W4P	
5050397 5051121 5050403 5050923	 Kontakthus hane 6 stift Låskil hane 6 stift Kontakthus hona 6 stift Låskil hona 6 stift	DT06-6S W6S DT04-6P W6P	Elanslutning till mekaniska styrsyste- mets (Ergodrive LCS) kablage Ansluter till båda sidorna om kabelnätet på hyttsidan/utvändig traktorsida
5050916 5050922 5050914 5050921	 Kontakthus hane 8 stift Låskil hane 8 stift Kontakthus hona 8 stift Låskil hona 8 stift	DT06-8SA W8S DT04-8PA W8P	Elanslutning mellan traktor och lastare med LCS-system (producerad mellan åren 2011 och 2020)
4501198 5050918 5050925	 Kontakthussats hane + Låskil 12 stift  Kontakthus hona 12 stift Låskil hona 12 stift	DT06-12SA CE10 + W12SA  DT04-12PA W12P	Elanslutning mellan traktor och las- tare med QCS-system (producerad fr.o.m november 2020)

## AMP- OCH DIN-KONTAKTER

Artikelnr.	Artikelbeskr.	Notering	Exempel på användning
60039938 60039939 60039948	 Stift hona (påse med 10 st.) Gummikontakt (påse med 10 st.) Senare AMP-honkontakt med 2 stift	AMP Jr Series AMP Jr Series AMP Jr Series	Elektriska funktioner på lastarmodel- lerna Q20 till Q98 (2005 till 2017) Ansluter lastarventiler och andra elek- triska funktioner till lastarkablagen
5024376	 Stift hona 4 + LED	DIN43650	Elektriska funktioner (3:e- och 4:e-funktion) på Q700/Q900-serien Elektromagnetiskt kontaktdon på avledningsventil

## DEUTSCH KONTAKTER DTM-SERIEN

Artikelnr.	Artikelbeskr.	Notering	Exempel på användning
60039946 60039947 60039949	 Stift hane (påse med 25 st.) Stift hona (påse med 25 st.) Plastplugg (påse med 20 st.)	DTM Series DTM Series DTM Series	
5051554 5051559 5051553 5051558	 Kontakthus hane 4 stift Låskil hane 4 stift Kontakthus hona 4 stift Låskil hona 4 stift	DTM06-4S WM4S DTM04-4P WM4P	Q <sup>M</sup> -command joystickkablage med anslutna AUX-funktioner
5051556 5051561 5051555 5051560	 Kontakthus hane 6 stift Låskil hane 6 stift Kontakthus hona 6 stift Låskil hona 6 stift	DTM06-6S WM6S DTM04-6P WM6P	Kontakt för kabel till Q-compani- ons display i hytten
5051557 5051562	 Kontakthus hane 12 stift Låskil hane 12 stift	DTM06-12SA WM12S	Q-companion displaykontakt på baksidan

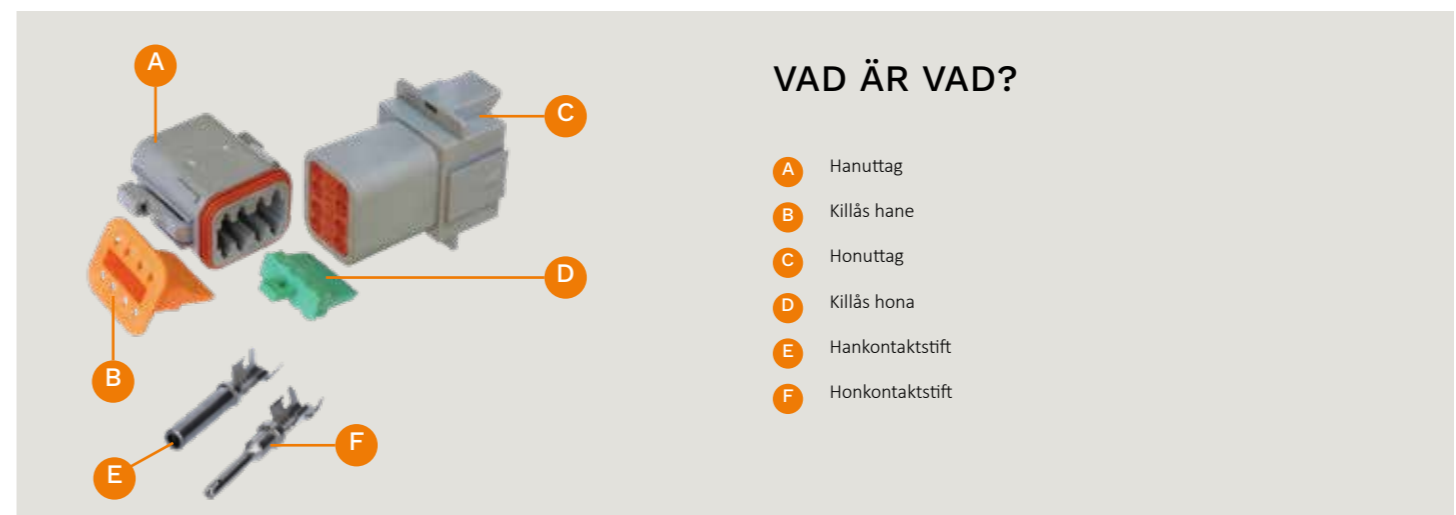

## SERVICEVÄSKA MED ELEKTRONIKKOMPONENTER

Samtliga elkomponenter som används på Quicke-lastare samlade i en stadig väska. Sorterade efter typ av komponent med en medföljande förteckning över reservdelnummer för alla artiklar för enkel nybeställning.



Serviceväska elektronikkomponenter, Artikelnr.: 60045035



# BUTIKSHYLLA

Presentera dom viktigaste reservdelarna i butiken.  
Vi tillhandahåller butikshylla med tillhörande varumärkesdekaler.  
Kontakta vår säljansvariga för mer information.



SKYDDA DIN PRODUKT

# ACKUMULATORER

Med lastdämpning kan du köra din traktor snabbare utan att förlora kontrollen. För optimala prestanda och bästa komfort måste

ackumulatorerna bytas om förladdningstrycket har sjunkit pga normal gaspermabilitet eller skadats av annan orsak.

Artikelnr.	Artikelbeskr.	Tryckinställning (bar)	Volym (l)	Notering
5033773	Akkumulator 0,5 l, 22 bars, G1/2" F	22	0,5	Ersätter 60044837
5034102	Akkumulator 0,5 l, 15 bars, G1/2" F	15	0,5	Ersätter 5033772
5045140	Akkumulator 0,5 l, 20 bars, G1/2" F	20	0,5	
5045141	Akkumulator 1,0 l, 20 bars, G1/2" F	20	1,0	
60065158	Akkumulator 1,0 l, 22 bars, G1/2" F	22	1,0	
4501258	Akkumulator 0,5 l, 22 bars, G1/2" M	20	0,5	Ersätter 60011611



5013853	Tätningbricka Gbr 1/2"
5215011*	Akkumulatorfäste, storlek 1 (S)
5215012*	Akkumulatorfäste, storlek 2 (M)
5215013*	Akkumulatorfäste, storlek 3 (L)



\*Ersätter 5033772 \*\*Plastfästet har tre olika storlekar beroende hos diametern hos tvärröret vid lastaren.

# FÄRG

Bättringsfärg i olika märkesfärger.  
Sprayburk och 1 liter färg.



Färg	Artikelnr.	Suffix	Spray	Burk	Färg	Artikelnr.	Suffix	Spray	Burk	Färg	Artikelnr.	Suffix	Spray	Burk
Grå textur* <sup>1</sup>	4500107 4500115	-7 -7	●	●	MF Röd	4500110 4500120* <sup>6</sup>	-2 -2	●	●	AGCO/MF Grå* <sup>8</sup>	4500902	-18 -18	●	●
Älö 2013 Svart* <sup>2</sup>	4500314 4500315	-1 -1	●	●	Challenger Gul	4500462 4500461* <sup>7</sup>	-19 -19	●	●	New Holland Blå	4500235 4500317	-11 -11	●	●
Svart texture* <sup>3</sup>	4500895 4500893	-17 -17	●	●	McCormick Röd	4500111 4500122	-4 -4	●	●	Case IH Röd	4500236 4500318	-13 -13	●	●
Silber 2006* <sup>4</sup>	4500204 4500203	-10 -10	●	●	Kubota Orange	4500112 4500118	-6 -6	●	●	John Deere Grön	4500435 4500434	-12 -12	●	●
Älö Terracotta	4500988 4500989	-27 -27	●	●	Fendt Grön	4500113 4500119	-3 -3	●	●	Zetor Röd	4500900 4500901	-25 -25	●	●
Älö Ocker	4500990 4500991	-28 -28	●	●	AGCO Orange	4500114 4500121	-5 -5	●	●	Deutz Grön	60005864 60006275	-15 -15	●	●
Orange* <sup>5</sup>	4500305 4500306	-22 -22	●	●		4500234 4500316	-16 -16	●	●	Quicke Svart/Grå Quicke Svart/Grå* <sup>9</sup>	5046006 5046105	-8 -8	●	●

\*<sup>1</sup>Notering: QD-serien och Valtra | \*<sup>2</sup>Notering: Trima anfästningar och redskap till 2013 | \*<sup>3</sup>Notering: Q-serien och redskap från 2013 | \*<sup>4</sup>Notering: Silver P-rod |

\*<sup>5</sup>Notering: Skärstål/Silicut knivar från 2017 | \*<sup>6</sup>Notering: ersatt till 2009 AN 7281677 | \*<sup>7</sup>Notering: används från 2009 AN 7281677 | \*<sup>8</sup>Notering: Anfästningar och ventiler |

\*<sup>9</sup>Notering: 700/900-serien

● 0,4 l Spray ● 1 l Burk

# SATSER FÖR LASTARE – TILLVERKADE FÖRE 2017

## 3:E OCH 4:E FUNKTIONSSATSER

Artikelnr.	Artikelbeskr.	Passar lastarbredderna	Passar till: QUICKE
5220450	3:e funktionssats	DS & US (900 mm)	Q20 – Q56 +1.0 – +4.1P
5220451	3:e funktionssats	DM & UM (1040 mm)	Q20 – Q78 +1.0 – +6.3P
5220452	3:e funktionssats	DL (1200 mm)	Q85 – Q88 +7.0 – +7.3P
5220519	4:e funktionssats	DS & US (900 mm)	Q20 – Q56 +1.0 – +4.1P
5220518	4:e funktionssats	DM & UM (1040 mm)	Q20 – Q78 +1.0 – +6.3P
5220517	4:e funktionssats	DL (1200 mm)	Q85 – Q88 +7.0 – +7.3P



### Satserna ovan passar Quicke- och Trima lastare tillverkade från 2005 till 2017

Artikelnr.	Artikelbeskr.	Passar till: QUICKE
313403	3:e funktionssats	Q230, Q330, Q430
313413	3:e funktionssats	Q310 – Q340, Q415 – Q450, Q610 – Q690
10550218	3:e funktionssats	Q675, Q695, Q710 – Q790, Q910 – Q990, Q1050 – Q1085
313404	4:e funktionssats	Q230, Q330, Q430
313414	4:e funktionssats	Q310 – Q340, Q415 – Q450, Q610 – Q690
313325	4:e funktionssats	Q675, Q695, Q710 – Q790, Q910 – Q990, Q1050 – Q1085

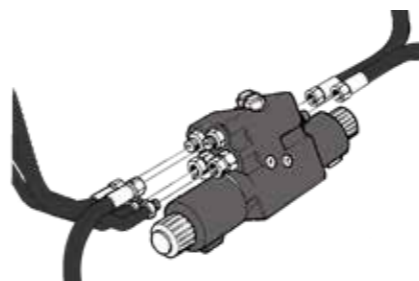

Artikelnr.	Artikelbeskr.	Passar till: TRIMA
20430076	3:e funktionssats	200-, 300-, 400-serien från och med 2002 600-, 700-serien
20430077	4:e funktionssats	300-, 400-serien från och med 2002 600-, 700-serien



## HYDRAULISKA LÅSSATSER TILL REDSKAP

### Satser som passar lastare tillverkade mellan åren 2005 och 2017 med lastbalksbredden 900 mm (US/DS-typ)

Artikelnr.	Artikelbeskr.	Redskapsfäste	Seriennr.	Passar till: QUICKE	Passar till: TRIMA	Anslutning traktor <-> lastare
5215260	Hydr. låssats	Euro	<- 7332743	Q20 – Q56	+1.0 – +4.3P	För släp (rund – 7 stift)
5220690	Hydr. låssats	Euro	7332744 ->			
5215261	Hydr. låssats	Euro/SMS	<- 7332743			
5220696	Hydr. låssats	Euro/SMS	7332744 ->	Q20 – Q56	+1.0 – +4.3P	Deutsch (rektangulär – 8 stift)
5220520	Hydr. låssats	Euro	<- 7332743			
5220691	Hydr. låssats	Euro	7332744 ->			
5220521	Hydr. låssats	Euro/SMS	<- 7332743			
5220697	Hydr. låssats	Euro/SMS	7332744 ->			



### Satser som passar lastare tillverkade mellan åren 2005 och 2017 med lastbalksbredden 1040 mm (DM-typ)

Artikelnr.	Artikelbeskr.	Redskapsfäste	Seriennr.	Passar till: QUICKE	Passar till: TRIMA	Anslutning traktor <-> lastare
5220692	Hydr. låssats	Euro	7332744 ->	Q20 – Q78	+1.0 – +6.3P	För släp (rund – 7 stift)
5215263	Hydr. låssats	Euro	<- 7332743			
5220698	Hydr. låssats	Euro/SMS	7332744 ->			
5215264	Hydr. låssats	Euro/SMS	<- 7332743	Q20 – Q78	+1.0 – +6.3P	Deutsch (rektangulär – 8 stift)
5220707	Hydr. låssats	Euro/MX	7332744 ->			
5220693	Hydr. låssats	Euro	7332744 ->			
5220522	Hydr. låssats	Euro	<- 7332743			
5220699	Hydr. låssats	Euro/SMS	7332744 ->			
5220523	Hydr. låssats	Euro/SMS	<- 7332743			
5220708	Hydr. låssats	Euro/MX	7332744 ->			



## SOFTDRIVE-SATSER FÖR QUICKE DIMENSION OCH TRIMA PLUS-SERIEN

Artikelnr.	Artikelbeskr.	Passar till: SN	QUICKE	TRIMA	Prod. år	Anslutning lastare <-> traktor	
5215233	Akkumulatorsats (på +sidan)	<- 7332743	Q20 – Q45	+1.0 – +3.0P	2005 – 2011	För släp (rund – 7 stift)	
5220661	Akkumulatorsats (på +sidan)	7332744 ->					
5215234	Akkumulatorsats (på +sidan)	<- 7332743	Q50 – Q65	+4.0 – +5.0P			
5220665	Akkumulatorsats (på +sidan)	7332744 ->					
5215235	Akkumulatorsats (på +sidan)	<- 7332743	Q75	+6.0P	2011 – 2017		
5220672	Akkumulatorsats (på +sidan)	7332744 ->					
5215235	Akkumulatorsats (på +sidan)	<- 7332743	Q85	+7.0P			
5220673	Akkumulatorsats (på +sidan)	7332744 ->					
5220661	Akkumulatorsats (på +sidan)	7332744 ->	Q21 – Q49	+1.1 – +3.4P			
5220665	Akkumulatorsats (på +sidan)	7332744 ->					
5220672	Akkumulatorsats (på +sidan)	7332744 ->	Q76, Q78	+6.1P, +6.3P			
5220673	Akkumulatorsats (på +sidan)	7332744 ->					
5220576	Akkumulatorsats (på –sidan)	Ska läggas till alla ovanstående satser				2005 – 2011	Deutsch (rektangulär – 8 stift)
5220538	Akkumulatorsats (för båda sidorna)	<- 7332743	Q20 – Q45	+1.0 – +3.0P			
5220663	Akkumulatorsats (för båda sidorna)	7332744 ->			Q50 – Q65	+4.0 – +5.0P	
5220539	Akkumulatorsats (för båda sidorna)	<- 7332743	Q75	+6.0P			
5220667	Akkumulatorsats (för båda sidorna)	7332744 ->			Q85	+7.0P	
5220540	Akkumulatorsats (för båda sidorna)	<- 7332743	Q21 – Q49	+1.1 – +3.4P			
5220674	Akkumulatorsats (för båda sidorna)	7332744 ->					
5220540	Akkumulatorsats (för båda sidorna)	<- 7332743	Q51 – Q68	+4.1 – +5.3P			
5220675	Akkumulatorsats (för båda sidorna)	7332744 ->					
5220663	Akkumulatorsats (för båda sidorna)	7332744 ->	Q76, Q78	+6.1P, +6.3P			
5220667	Akkumulatorsats (för båda sidorna)	7332744 ->					
5220674	Akkumulatorsats (för båda sidorna)	7332744 ->	Q88	+7.3P			
5220675	Akkumulatorsats (för båda sidorna)	7332744 ->					
60018952	Sats med brytare	Kan vid behov komplettera ovan satser					

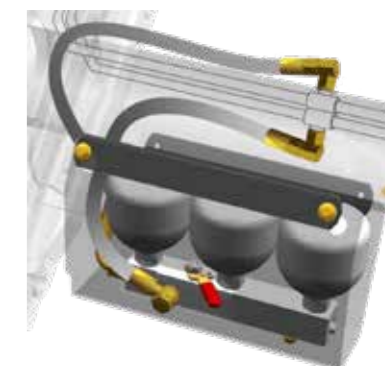
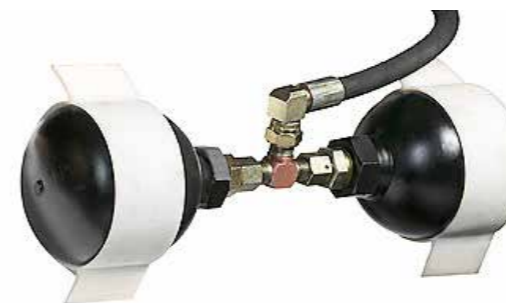

## DÄMPNINGSKIT FÖR LASTARE TILLVERKADE FÖRE ÅR 2005

Artikelnr.	Artikelbeskr.	QUICKE
314010	Softdrive-sats	Q310 – Q660
314070	Softdrive-sats	Q465, Q675 – Q695
5048136	Softdrive-sats	Q710 – Q750, Q910 – Q940, Q960, Q1060
5048137	Softdrive-sats	Q760, Q770, Q950, Q970 – Q990, Q1050 – Q1085 (utom Q1060)

Artikelnr.	Artikelbeskr.	TRIMA
20375021	FLD800/Plusdrive	200-, 300-, 400-serien till och med 2002
20375023	FLD800/Plusdrive	200-, 300-, 400-serien från och med 2002





# GREPPINNAR

Med vårt sortiment av greppinnar kan vi garantera att pinnen kommer att passa perfekt på redskapet. Alla greppinnar har optimal styrka och slitagebeständighet.

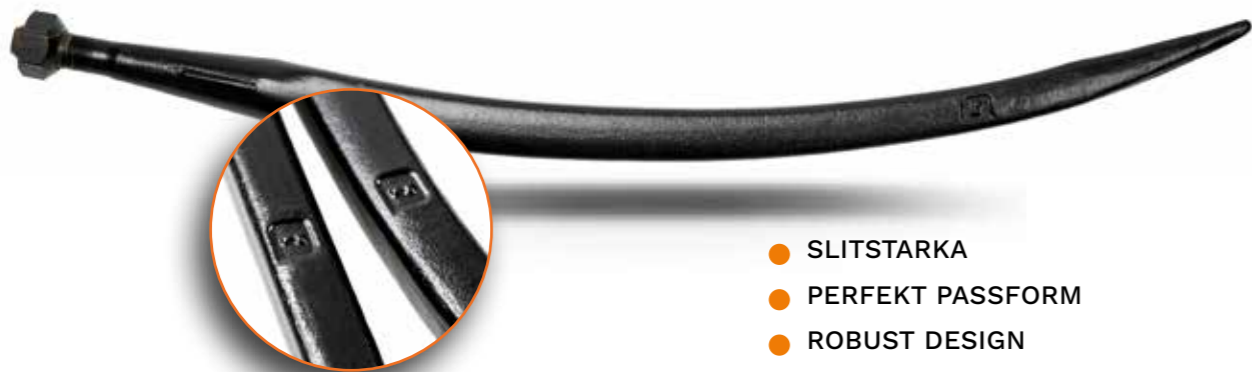

- SLITSTARKA
- PERFEKT PASSFORM
- ROBUST DESIGN

Pinne	Artikelnr.	Artikelbeskr.	Längd	Gänga	Passar till
	5068114-17 Ersätt. 5068003-17	Pinne conus 2, rak	820	M30 x 2	Bale Fork, Bale Fork Mk 1 / S+ / M / L / L+ / XL+, Silocut, Silocut SE / SG / MG
	5068120-17 Ersätt. 5068004-17	Pinne conus 2, rak	1240	M30 x 2	Bale Fork, Bale Fork Mk 1/S+ / M / L / L+ / XL+, Square Bale Fork, Bale Spike, Flexibal, Silopush, Silopush HX, Manure Fork XL
	5068006-17	Pinne conus 1, rak	680	M20 x 1,5	Multi Bale, Silograb MK2, Stengrep (gamla)
	5068010-17	Pinne conus 2, rak	985	M30 x 2	Multi Bale, Universal Fork, Silopush, Stengrep, Silograb XL, Silocut XL, Manure Fork XL
	5068015-1	Pinne conus 1, vevad	820	M24 x 2	Silocut, Silocut MG
	5068017	Pinne, rak	940	M22 x 1,5	DB 4000
	5068018	Pinne, böjd	680	-	Multibenne MB
	5068109-17 Ersätt. 5068101-17	Pinne conus 1, rak	810	M20 x 1,5	RSB 1200, Bale Spike, Manure Fork, Silograb, Silograb (- 2010), Silograb S+
	5068112-17 Ersätt. 5068102-17	Pinne conus 1, böjd	680	M20 x 1,5	Multibenne, Multibenne M+ / XL, Multi-grab, Silograb, Silograb (- 2010) / MK2 (Pinne ers. 5068008), Silograb M+ / XL
	5068117-17 Ersätt. 5068107-17	Pinne conus 3, rak	820	M33 x 2	Silocut SG
	1220103	Pinne, böjd	460	-	DB 2115, DB 2050, DB 2160, DB 2120, DB 3250
	60034749	Svetsad pinne, rak	949	-	Silograb XL, Silocut XL
	60034750	Svetsad pinne, rak	1169	-	Silograb XL
	60022809-17	Svetsad pinne, böjd	593	-	Multibenne XL, Silograb XL
	60022782-17	Svetsad pinne, böjd	685	-	Multibenne XL, Silograb XL
	60051290	Svetsad pinne, böjd	623	-	Silograb S+, Multibenne S+



# SKOPTÄNDER

Våra slitstarka skoptänder är speciellt framtagna för maximal styrka samt optimal passform mot våra skopor.



Artikelnr.	Artikelbeskr.	Storlek	Passar till
60047175-22	Tand, orange	för 18 mm skärege	SM+ skopor, HDXL 220 / 240 / 260
60036690-22	Tand, orange	för 20 mm skärege	SL+ skopor, HDXL 270 / 290
5011559	Mutter (2 st. per tand)	M20 x 2,5	SM+ / SL+ / SXL+ / HDXL
5002220	Skruv (2 st. per tand)	M20 x 70	SM+ / SL+ / HDXL
5002212	Skruv (2 st. per tand)	M20 x 90	SXL+
5013127	Bricka (2 st. per tand)	BRB 21 x 36 x 3	SM+ / SL+ / SXL+ / HDXL
11260142	Svetsat på harvpinne	Ej specificerat	MPT universalskopa
60036805-22	Tand, orange	för 25 mm skärege	SXL+ skopor

# SKÄRSTÅL

Nedan listar vi våra härdade, bultbara skärstål, speciellt designade för våra redskap. Vi erbjuder även andra typer av skärstål, exempelvis sågtandade eller skärstål av Polyuretan. Gå till vår reservdelskatalog på [www.parts.Quick.com](http://www.parts.Quick.com) för att hitta dem.

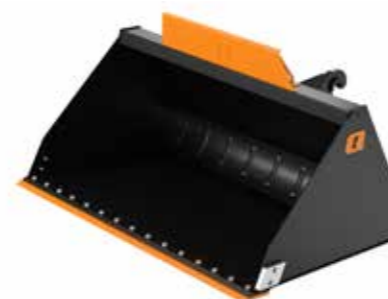

Artikelnr.	Bredd	Passar till
11255535Q	160 cm	SM+ / GM+ / GL+ / GXL+ / VL+ skopor
11255493Q	180 cm	
11255494Q	200 cm	
11255495Q	220 cm	
11255496Q	240 cm	
11255497Q	260 cm	
11255659Q	245 cm	VXL+ skopor
11255660Q	265 cm	
11255661Q	285 cm	
11255662Q	305 cm	
11255782Q	220 cm	SL+ / HDXL skopor
11255783Q	240 cm	
11255784Q	260 cm	
11255785Q	270 cm	
11255786Q	290 cm	

Artikelnr.	Bredd	Passar till
11255524Q	90 cm	GS+ skopor / Multibenne S+
11255525Q	100 cm	
11255527Q	120 cm	
11255528Q	140 cm	
11255529Q	160 cm	

Artikelnr.	Bredd	Passar till
11254153Q	185 cm	Powergrab / Multibenne XL
11254154Q	210 cm	Powergrab / Multibenne XL
11254155Q	240 cm	Powergrab
11254156Q	260 cm	Powergrab
11254826Q	230 cm	Multibenne XL
11254998Q	250 cm	Multibenne XL
60017070	220 cm	Powergrab XL
60016528	240 cm	
60016909	260 cm	
60017116	280 cm	

I alla satser ingår:  
Härdade skärstål HB500 + muttrar, skruvar och brickor

# SKÄRKNIVAR TILL SILOCUT

Vassa skärknivar är nyckeln till hög effektivitet vid arbete med ensilage. Med en ren snittyta förhindras lufttillförsel och värmebildning, vilket kan vara avgörande för foderkvaliteten, samtidigt som mindre ensilage förbrukas genom att svinnet minskar. Därför introducerar Quicke nu härdade bultar på knivar, vilket förbättrar servicevänligheten.

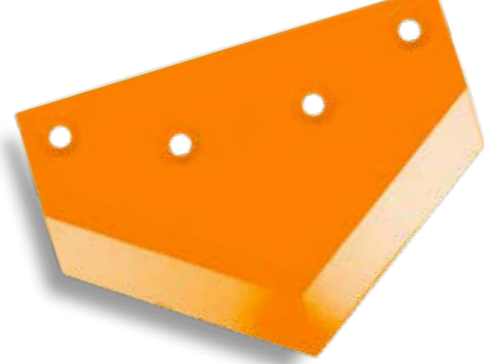

<b>Artikelnr.</b>	11262627-22	11262628-22	11262629-22	60014466-22	5050610
<b>Artikelbeskr.</b>	Hörkniv vänster	Hörkniv höger	Mittkniv	Mittkniv	Skriv Mf6s 12 x 20 8.8
<b>Passar till</b>	Silocut SG (2014 08 -), M+ Silocut XL (2018 -), XL+	Silocut SG (201408 -), M+ Silocut XL (2018 -), XL+	Silocut SG (201408 -), M+ Silocut XL (2018 -), XL+	Silocut SG 175	Silocut SG (201408 -), M+ Silocut XL (2018 -), XL+

Obs! För ersättningsknivar till tidigare modeller av Silocut, besök vår Spare part viewer på våra hemsidor. [www.quicke.nu](http://www.quicke.nu) eller [www.trima.nu](http://www.trima.nu)

# LÅSPINNAR TILL PALLGAFFLAR



Artikelnr.	Artikelbeskr.	Artikelnr.	Artikelbeskr.	Notering
11262357	Låspinne	11260629	Fjäderlåsats till pallgaffel	Ersätter dessa fyra artiklar 841132, 1101017, 501303 och 5016106 with 11260629



# KROKAR

Svetsbara krok. Euro, Type 3 och SMS.



Artikelnr.	Artikelbeskr.	Artikelnr.	Artikelbeskr.	Artikelnr.	Artikelbeskr.	Artikelnr.	Artikelbeskr.
10830555Q	Euro svetsbara krok	10830105	Ålö Typ 3 svetsbara krok	10830440	Trima SMS (5) svetsbara krok	830567	Euro svetsbara krok

# CYLINDERSTOPP

Cylinderstoppet monteras på lyftcylinderns kolvstång för extra säkerhet under service.

Artikelnr.	Artikelbeskr.
4500930	Cylinderstopp kort L = 410 mm
4501259	Cylinderstopp lång L = 510 mm



# ORIGINALDELAR FRÅN QUICKE

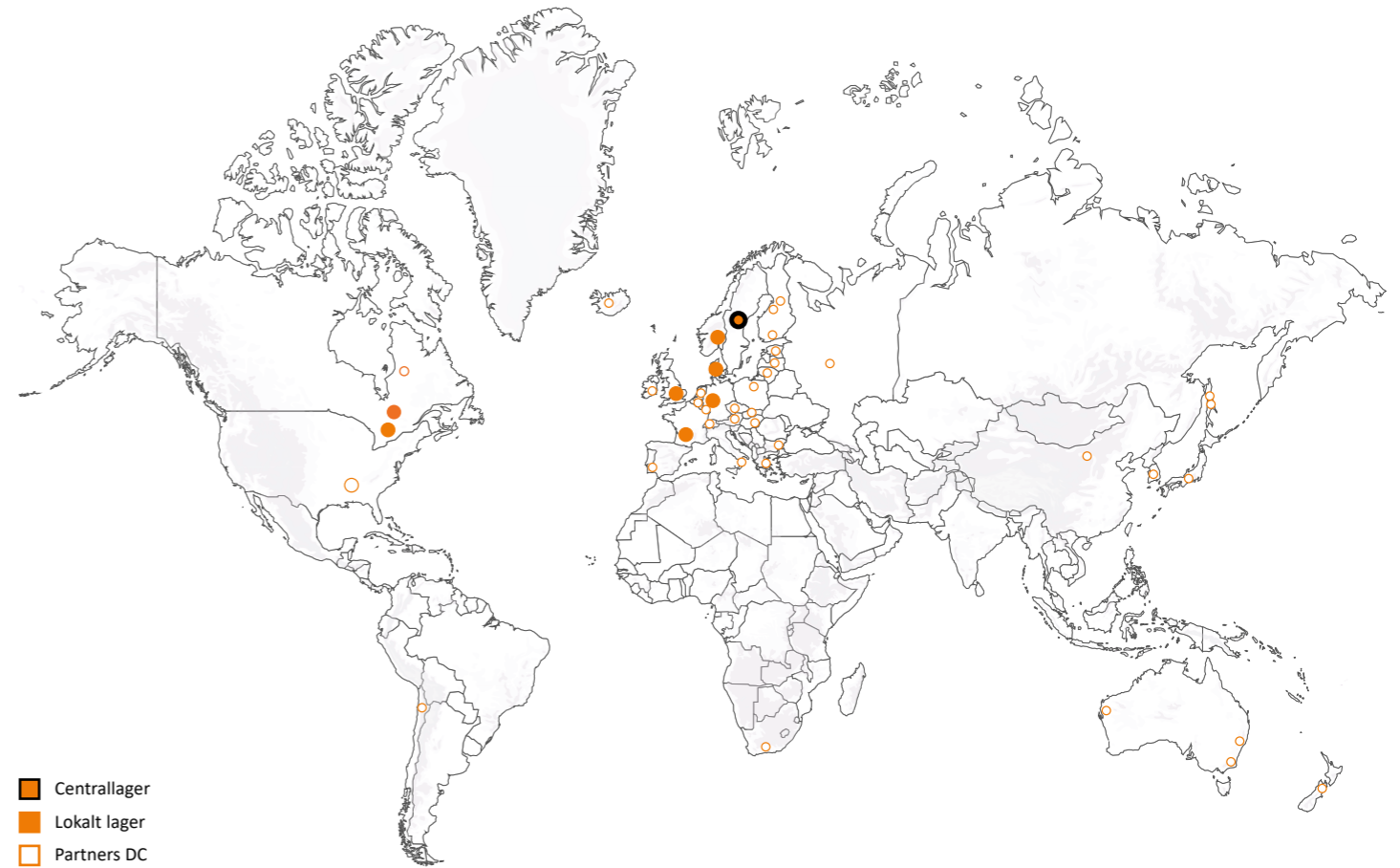

## SKYDDA DIN PRODUKT

Originaldelar är utvalda av samma personer som konstruerade och tillverkade din produkt och är därför alltid det bästa valet för garanterad passform och bästa kvalitet. Att välja originaldelar minskar risken för oplanerade stillestånd som kan leda till att du inte kan utfodra dina djur eller sköta andra viktiga arbetsuppgifter.

## SPARA PENGAR

Konkurrensanalyser har visat att om du väljer originaldelar från Quicke så får du överlägsen kvalitet som minskar risken för stillestånd. Det är väldigt viktigt att materialegenskaper och dimensioner är optimerade för att olika delar ska fungera ihop. Även små avvikelser kan leda till stora haverier som leder till höga kostnader. Mindre oplanerade servicearbeten under högsäsong och längre serviceintervaller leder till stora kostnadsbesparingar.

## SNABBA LEVERANSER

För att säkerställa hög tillgänglighet har Quicke ett flertal distributionscentraler för reservdelar och ett välutvecklat distributionsnät runt om i världen.

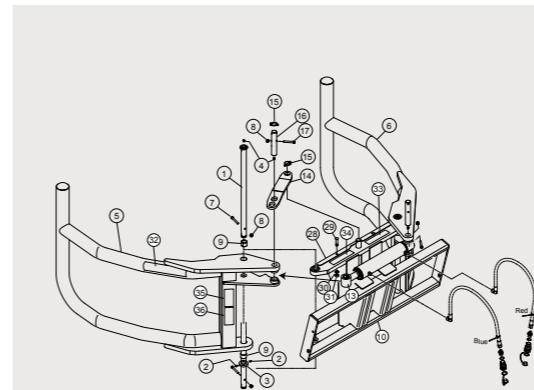

## VI HAR ALLTID RESERVDELAR NÄRA DIG ÄVEN NÄR DU ÄR LÅNGT BORTA!

Vi har tillgängliga reservdelar för den största så väl som den minsta detaljen på redskapet. Och vi har dem dessutom nära dig. Vårt världsledande distributionsnätverk garanterar närhet, oavsett var du befinner dig.

Det enda du behöver göra är att kontakta din lokala återförsäljare.

Original Parts by Quicke



## Original Parts by Quicke

**Ålö AB**  
**Member of JOST World**  
Brännland 300  
SE-901 37 Umeå  
Sweden  
Tel: +46 (0)90 17 05 00  
marketing@alo.se  
www.quicke.se

Version January 2023



Vissa av produkterna är inte tillgängliga på alla marknader. Arbete med frontlastare och tillhörande redskap innebär risker. Allvarliga skador på människor och material kan inträffa vid fel utfört arbete. Visa hänsyn mot din omgivning, använd sunt förnuft och följ lokala lagar och förordningar. Läs alltid noggrant igenom den medskickade bruksanvisningen. Använd endast originalreservdelar och tillbehör. Ålö's produktprogram är under ständig utveckling. Vi förbehåller oss rätten att när som helst ändra specifikationer, priser och versioner utan någon skyldighet för vår del.

®, ™ Varumärken tillhörande Ålö AB.