

ALKUPERÄISTEN VARAOSIEN LUETTELO

VERSIO 2023



MISTÄ LÖYDÄT TUOTETIEDOT?

Tiedot kuten tuotenimike, tuotekoodi, tuotteen sarjanumero löytyvät koneesta tuotteesta olevasta kilvestä.

Katso käyttäjän käsikirjasta, missä konekilpi sijaitsee.

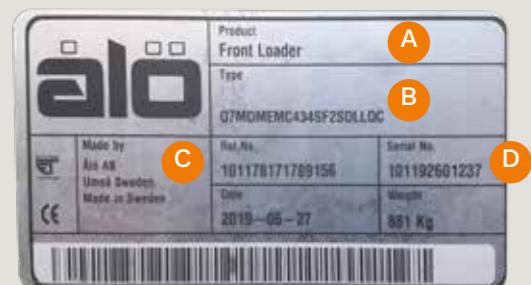

Kuormaimen konekilpi

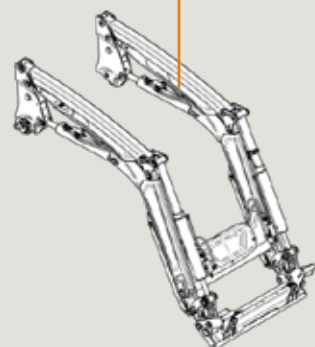

- A** Tuotenimike
- B** Tuotekoodi
- C** Tuotteen osanumero
- D** Tuotteen sarjanumero

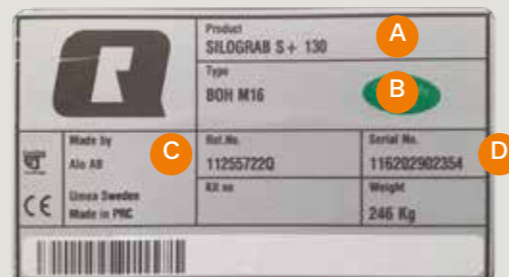

Työlaitteen konekilpi

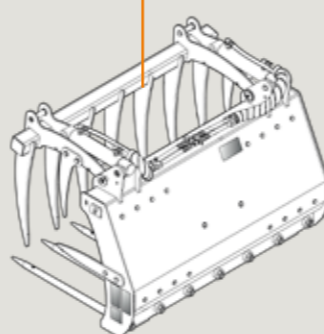

QCS-ohjausjärjestelmän konekilpi

MISTÄ NIMIKKEEN OSANUMERO LÖYTYY?

Voit löytää osanumeron, joka on painettu tai merkitty joihinkin tuotteisiimme. Katso alta muutamia esimerkkejä.



Letkun tuotekoodi painettu puristusliitokseen

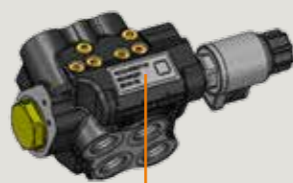

Q-sarjan 3. huoltolohkon nimikemerkintä



QCS-venttiilin nimikemerkintä



Ohjauskaapelin tuotekoodi painettu itse kaapeliin

Siirtokuvat tuotekoodin kanssa apurungon komponenteissa

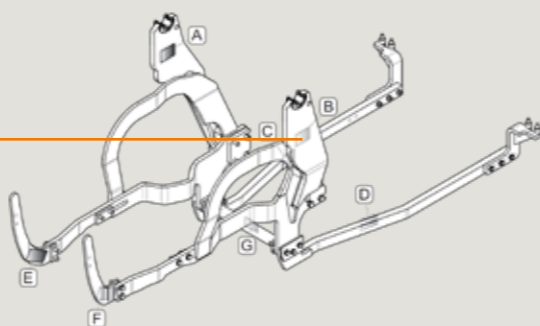

Original Parts by Quicke

SISÄLLYS

Miten löydän varaosia verkkosivulta Q-companion	4 – 5 6
Erikoistarvikkeet	7
LoaderLight™	7
SoftDrive	7
Selecto Fix	7
Varaosat	8 – 34
QCS-osat	8 – 9
Ohjaussauvan osat	10
Ohjauskaapelit	11 – 13
Tapit	13 – 15
Holkit	16
Kuormaimen lukitustapit	16 – 17
Huolto & Ylläpito	18 – 19
Kuormaimen huoltosalkku	20
Quicke-huoltotyökalu	21
Uudet QCS-huoltosalkut	21
Sylintereiden tiivistesarjat	22
Pikaliittimet	23
Laakerit	23
Muoviosat	24
Pidikkeet	24
Kaasujouset	24
Muovikannet	25
Sähköliittimet	26 – 27
Varaosahylly	28
Paineakut	29
Värit	29
Sarjat ennen vuotta 2017 valmistetuille kuormaimille	30 – 31
Piikit	32
Kauhan kynnet	33
Huulilevyt	33
Silocutin terät	34
Trukkihaarukan lukitustapit	34
Sovitteet	34
Sylinterin pysäytin	34
Original parts by Quicke	35



MITEN LÖYDÄN VARAOSIA QUICKEN TAI TRIMAN TUOTTEILLE

Varaosat Quicken tai Triman tuotteille löytyvät online-varaosaluettelosta verkkosivulta osoitteesta: www.parts.quicke.nu

Se sisältää erilaisia osioita tuotetyyppien mukaan ja voit selata sivuja tai löytää etsittävän osan tai tyyppin verkkosivun yläosassa olevan hakupalkin avulla.

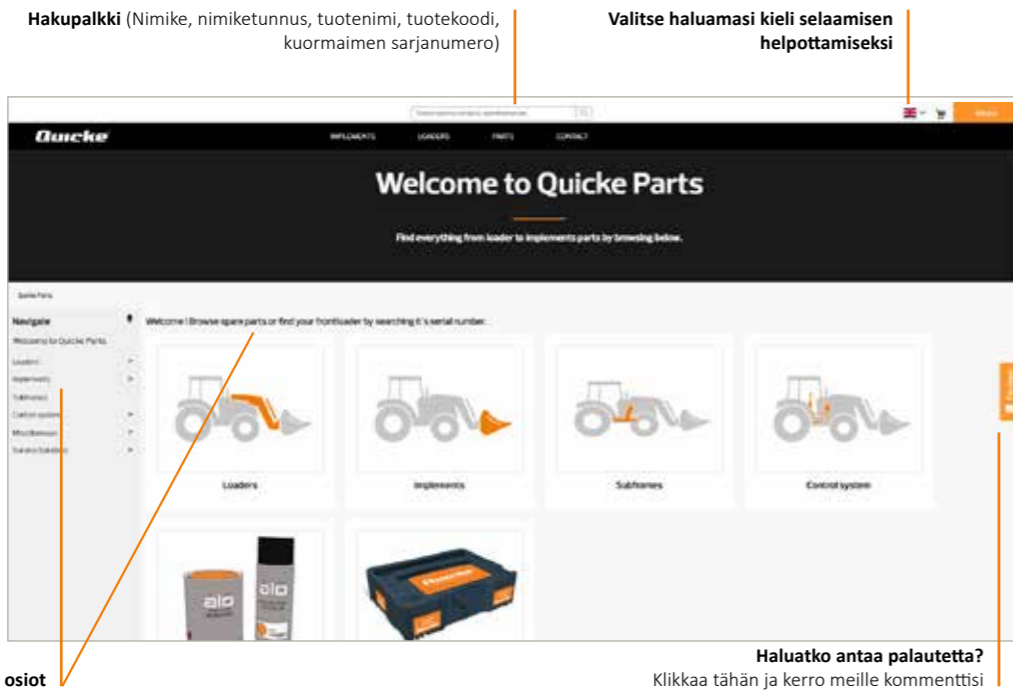

Varaosien perusselailu

Luettelo sisältää valikon ja alivalikoita, joita edustavat helposti ymmärrettävät kuvakkeet. Klikkaa sitä kohtaa, johon haluat siirtyä, ja löydät etsimäsi.

Esimerkki kuormaimen osan hausta:

1. Valitse
2. Kuormaimien osio
3. Kuormaimen tuotemerkki
4. Kuormaimen malli
5. Varaosaluokka
6. Varaosan alaryhmä
7. Tuote löytyi!



Suodatintointi

Suodatintointi verkkosivun alavassammalla tulee näkyviin, kun tuotteesta on saatavilla muodoltaan erilaisia versioita valmistusvuoden mukaan.

Vedä palkkia näyttääksesi tuotteet, jotka on valmistettu valitsemasi ajanjakson kuluessa.

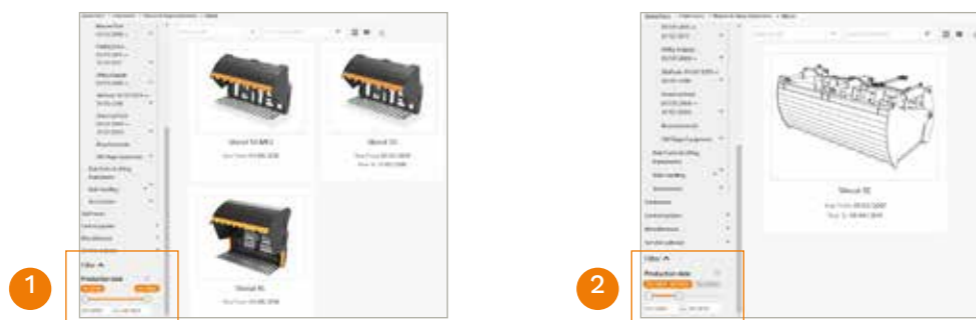

Hakupalkkitoiminto

Hakupalkkia voidaan käyttää useilla eri tavoilla. Voit etsiä käyttämällä seuraavia: nimike, nimiketunnus, tuotenimike, tuotekoodi tai jopa kuormaimen sarjanumero. Kirjoita etsimäsi tuote ja katso tulokset.

Haku osanumerolla:

1. Kirjoita osanumero hakupalkkiin
2. Klikkaa tulosta ja järjestelmä näyttää missä kyseistä osaa käytetään
3. Klikkaa "polkua" (Path) ja siirryt kyseiseen osataulukkoon

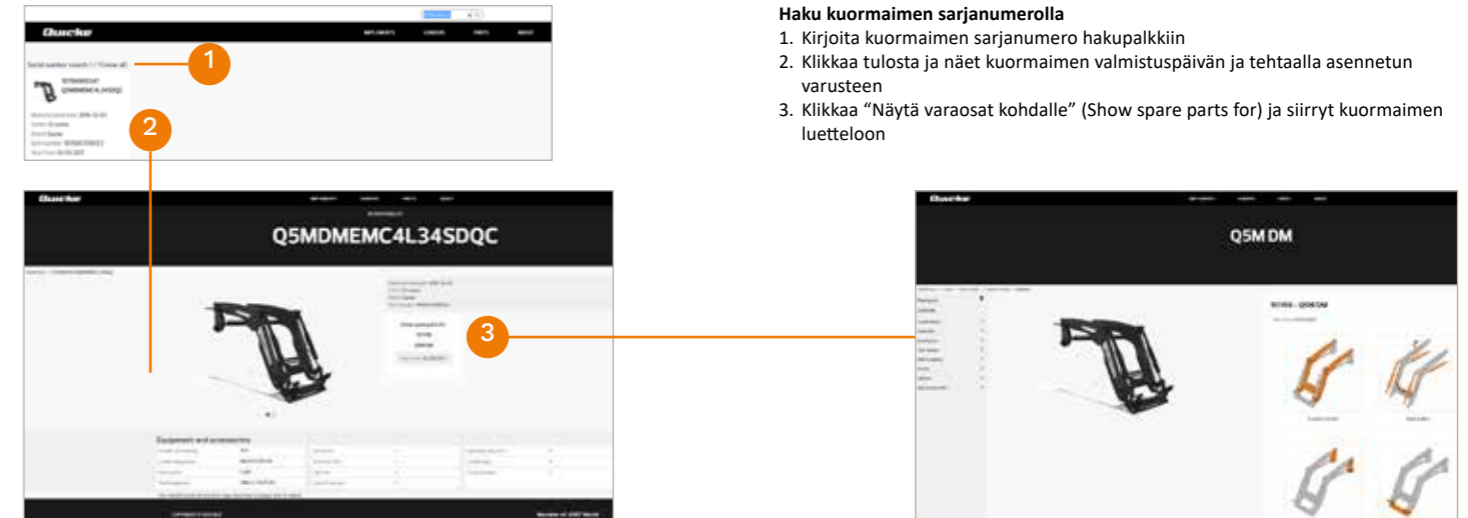

Haku QCS-ohjausjärjestelmän nimiketunnuksen mukaan:

1. Kirjoita hydraulikkasarjan numero hakupalkkiin (katso sivulta 2 konekilven sijainti)
2. Klikkaa tulosta ja näet pääsarjan komponentit
3. Klikkaa haluamaasi osiota ja siirryt varaosaluetteloon



Ohjausjärjestelmän varaosat löytyvät myös asennusohjeista, jotka sisältyvät jälleenmyyjille toimitettuun sarjaan tai Älön ja maahantuojaan käyttämään media-arkistoon. Ota yhteys Quicke-tukipalveluun tai Quicken maahantuojaan tukea varten!

Apurunkojen varaosat voi löytää asennusohjeista, jotka sisältyvät jälleenmyyjille toimitettuun sarjaan tai Älön ja maahantuojaan käyttämään media-arkistoon. Ota yhteys Quicke-tukipalveluun tai Quicken maahantuojaan tukea varten!





Vuoden 2005 jälkeen valmistetuille kuormaimille.
Q25 – Q75, Q26 – Q88, Q3 – Q8M

Available on the iPhone **App Store** ANDROID APP ON **Google play**

TULEVAISUUS ON TÄÄLLÄ, SEN NIMI ON Q-COMPANION®

Q-sarja tuo digitaalisen käyttöympäristön kuormaimien maailmaan: Q-companion. Keskitetty digitaalinen ratkaisu tehokkaaseen ja turvalliseen etukuormainkäyttöön. Käyttämällä Q-companionia kuormaat oikean määrän materiaalia, vältät peräkärryjen ylikuormat ja säästyt tarpeettomilta

matkoilta syöttöpisteisiin. Punnitse paalit ja laske ne automaattisesti. Sovelluksen avulla tiedät, kuinka paljon materiaalia on varastoitu ja mihin se on varastoitu. Älykäs huollon muistutin sisältyy myös toimitukseen kuormaimen hyvää huolenpitoa varten.

PÄÄTOIMINNOT

Asennon valvonta. Kun olet kalibroinut työlaitteen, sinun ei enää tarvitse mennä ulos ja säätää kulman osoitintankoa kuormaimessa, voit käyttää Q-companionia. Työlaitteen asento näytetään maahan verrattuna sekä korkeuden että kulman osalta. Nämä ominaisuudet lisäävät tarkkuuttasi ja turvallisuuttasi.

Kuorman punnitseminen. Q-Companion punnitsee kuorman noston aikana erittäin tarkasti ja se antaa sinulle ohjeita, joiden avulla voit nostaa oikein saaden parhaat tulokset. Anna Q-companionin seurata työskentelyä puolestasi.

Huollon muistutin. Kaksi erillistä ylläpidon osoitinta kertovat sinulle, kun on aika voidella tai suorittaa laitteiston vääntömomenttien tarkastukset. Huoltovälien aika pohjautuu kuormaimen todelliseen käyttöön, ei traktorin käyttöön. Kuormaimen huolto unohtuu usein ja siitä voi aiheutua seisokkeja ja korjauksia. Noudata ylläpidon aikataulua tulevien vuosien ongelmatonta käyttöä varten!

Sovellus ja pilvipalvelu. Q-Companion sisältää ilmaisen älypuhelinsovelluksen iOSille ja Androidille, lataa vain Q-companion sovelluskaupoista. Käytä Bluetooth® -tekniikkaa ja vie helposti punnitustulokset Q-companionin näytöltä pilvipalveluun ja siirry niihin myöhemmin tietokoneella tai tabletilta.

Eturintamassa. Maatalous muuttuu jatkuvasti ja Q-companion siirtää sinut eturintamaan. Käytämme kuormaimissamme huipputason sensoritekniikkaa, ja näin Q-sarja on tulevaisuuden tarpeiden tasalla. Tehokkuus on perustavoitteemme ja takaamme, että työskentelet tehokkaammin, kun näet suoraan värinäytöltä työlaitteen asennon, kuorman painon ja huoltotarpeen.

Osanro 59042200: sopii Quicke- ja Trima Q -sarjalle vuodesta 2020 QCS-ohjausjärjestelmien kanssa.

Osanro 60029447: sopii Quicke- ja Trima Q -sarjalla vuosilta 2017 – 2020 (tarvitaan SoftDrive).

Osanro 60040200: sopii Quicke Dimension- ja Trima Plus -sarjalle vuosilta 2005 – 2017.

Osanro 60071797: Yleinen DIY-sarja asennettavaksi muihin kuormaajiin, teleskooppikurottimiin, pyöräkuormaajiin...

1+1=3

YHDISTÄ Q-COMPANION JA Q^E-OHJAUS- JA VALVONTAJÄRJESTELMÄ, NÄIN SAAT KÄYTTÖÖSI MONIA MUITA OMINAISUUKSIA JA TOIMINTOJA!

QMotion Automatisoi toistuvat tehtävät

QRange Parantaa tehokkuutta ja turvallisuutta rajoittamalla työskentelyaluetta

QEnds Päätiasennon vaimennus takaa parhaan mukavuuden ja tehokkuuden

QShake Levitä materiaali tasaisesti ilman työlaitteen ajoa ja materiaalihukkaa



ERIKOISTARVIKKEET



LoaderLight™

Loader Light – valo valaisee aina työlaitteen tasolla ja seuraa kuormaimen liikettä. Sisältää kaksi 10 W Heavy duty LED-lamppua (2 x 1 052 lumen), 12 V, 2 x 0,75 A, IP68. Sopii yhteen muihin lisävarusteisiin, paitsi ei 4. toimintoon ja ESV-venttiiliin.

Osanro 5048217: sopii Quicke Dimension- ja Trima Plus -sarjalle vuodesta 2005

Osanro 60024312: sopii Quicke- ja Trima Q-sarjalle vuodesta 2017



SoftDrive™ (kuorman vaimennus)

SoftDriven (kuorman vaimennus) avulla voit ajaa traktoria nopeammin ja hallita sitä paremmin. Se myös suojaa traktoriasi vähentämällä rajoituksia. Ajomukavuus on parempi. SoftDrive on saatavissa koko kuormainmallistoon.

Osanro 5034241: sopii Quicke- ja Trima Versa-X- ja 200 -sarjalle

Muille kuormainmalleille kysy oikea sarjanumero myyntiedustajalta tai katso osiosta "Sarjat ennen vuotta 2017 valmistetuille kuormaimille" sivulla 30.



Selecto Fix™

Selecto Fix on ergonominen ja tehokas työkalu, joka säästää arvokasta aikaa. Jos etukuormaimessa on 3. ja 4. toiminto, Selecto Fix takaa helpon ja ongelmattoman liitännän työlaitteen hydraulikkaan paineistettunakin.

Osanro 10550379: sopii Quicke- ja Trima-malleihin, jotka on valmistettu vuosina 2002 – 2007 (sarjanumeroon 7234199)

Osanro 10550380: sopii Quicke Dimension- ja Trima Plus-malleihin, jotka on valmistettu vuodesta 2007 lähtien (sarjanumerosta 7234199)

Osanro 5221553: sopii Quicke- ja Trima Versa-X-sarjan malleihin

Osanro 10550180: on käytössä työlaitepuolella kaikkien yllä olevien kanssa

Tarkista Q-sarjan kuormaimen oikea osanumero paikalliselta myyntiedustajalta.



QCS-OSAT

Vuonna 2020 Quicke julkaisi uuden sarjan vankkoja ohjaimia älymaatalou-
delle – uusi Quicke Control System (QCS). Seuraavassa osiossa näytämme
valikoiman uusia varaosia QCS:lle. Etkö löytänyt etsimääsi? Tutustu
online-varaosaluetteloon ja näet tämän ohjausjärjestelmän täydellisen
varaosavalikoiman.

Q^M-COMMAND



Ohjaussauvan
kahva

Osanro	59030100	59030140	59030110	59030120	59030130
Huomautuksia	Ei kytkimiä	3. käyttö	3. käyttö Softdrive	3. käyttö Softdrive Q-Lock	3. käyttö Softdrive Q-Lock 4. käyttö AUX-painikkeet

	Osanro	Kuvaus	Huomautuksia
	59033001	Suojus	Suoralle vivulle
	59033016	Vedonpoistin	Sähköjohdon paikallaan pitämiseen
	59033020	Täydellinen vipu	Suora vipu
	59033010	Täydellinen kotelo	Sisältää A ja B
	59033012	Pallonivel	A
	59033015	Ruuvi M8 x 25	B
	59030499	Kiinnityssarja	Ohjauskaapelien liitäntä hydrauliventtiiliin

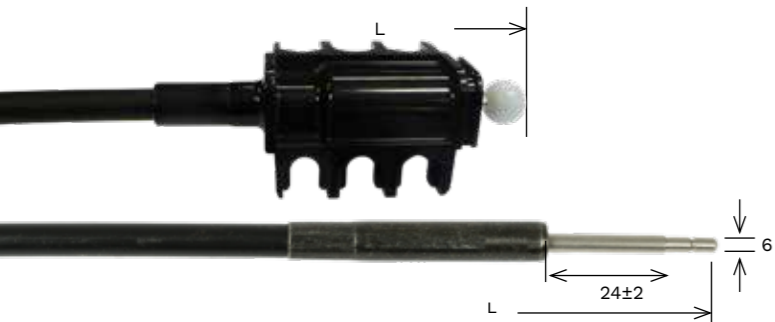

Ohjauskaapelit

Ohjauskaapeleissamme on paljon pienempi sisäinen vällys kuin muissa vastaavissa
kaapeleissa, myös kaikkein pisimmissä ja monimutkaisimmissa kaapelivienneissä.
Niiden rakenteen ansiosta ne liikkuvat sujuvasti. Tämä antaa erinomaista hallitta-
vuutta tarkkoihin työtehtäviin.

Osanro	Kuvaus	Pituus
59030310	Ohjauskaapeli	L = 1000 mm
59030311	Ohjauskaapeli	L = 1100 mm
59030312	Ohjauskaapeli	L = 1100 mm
59030314	Ohjauskaapeli	L = 1400 mm
59030316	Ohjauskaapeli	L = 1600 mm
59030318	Ohjauskaapeli	L = 1800 mm
59030320	Ohjauskaapeli	L = 2000 mm
59030322	Ohjauskaapeli	L = 2200 mm
59030324	Ohjauskaapeli	L = 2400 mm
59030326	Ohjauskaapeli	L = 2600 mm
59030328	Ohjauskaapeli	L = 2800 mm
59030330	Ohjauskaapeli	L = 3000 mm
59030332	Ohjauskaapeli	L = 3200 mm

Q^E-COMMAND

Vakiovarusteena uusi elektroninen ohjausjärjestelmä, joka tarjoaa hyvän kä-
siergonomian ja mahdollisuuden käyttää kaikkia kuormaimen toimintoja.



Joystick 59030500

	Peukalosauvasarja	4501144
	M12 L = 150	59030502
	M12 L = 240	59030503
	M12 L = 290	59030504

LIITTIMET JA MONILIITTIMET

Osanro	Kuvaus	Huomautuksia
59021040		Pikaliitin SF4 / SF6 Yksiliittimellisille ohjausjärjestelmille – Venttiilin puoli
59021044		Tiivistesarja Toimitetaan pussissa, sis. 10 kpl
59021046		Pikaliitin QC4 / QC6 / QC6c Ohjausjärjestelmälle moniliittimillä – Kuormaimen puoli
59021047		Tiivistesarja Toimitetaan pussissa, sis. 10 kpl
59021041		Pikaliitin QC4 / QC6 / QC6c Ohjausjärjestelmälle moniliittimillä – Venttiilin puoli
59018100		Tiivistesarja Q ^M -ohjausventtiileille, 4 hydraulikan porttia
59018200		Tiivistesarja Q ^E -ohjausventtiileille, 4 hydraulikan porttia
59018300		Tiivistesarja Live 3 –venttiileille – 6 hydraulikan porttia Q ^E -ohjaus & Q ^M -ohjaus
59021030		Kuminen liitinpistoke Yksiliittimisille laitteille – Venttiilin puoli – Väri musta
59021031		Kuminen sähköliitinpistoke Moniliittinlaitteille – Venttiilin puoli

Yksiliittimet
4 porttia SF4



Moniliittimet
4 porttia QC4



Moniliittimet
6 porttia
kompakti QC6c



Moniliittimet
6 porttia QC6



OHJAUSSAUVAN OSAT

Täydelliseen valikoimaan voit tutustua varaosien katseluohjelman verkkosivullamme.







www.quicke.nu tai www.trima.nu

		ERGODRIVE				Loader Control System™		
		5020346	5020938	5020961	5021103	5021037	5021048	5021038
		3 rd + 4 th (1992 – 2007)	3 rd + Softdrive (2007 – 2010)	3 rd + 4 th Softdrive (2007 – 2010)	200-Series (2011 –)	3 rd + Softdrive (2010 –)	3 rd + 4 th + Softdrive R (2010 –)	3 rd + 4 th + Softdrive L (2010 –)
	M12 5020373	•						
	M18x1,5 4500352		•	•	•	•	•	•
	5020374	•						
	4500353		•	•	•	•	•	•
	5020382	•						
	4500343		•	•	•			
	5021044					•	•	•
	5024366	•	•	•		•	•	•
	4500355		•	•		•	•	•
	5024365	•	•	•		•	•	•
	4500354		•	•		•	•	•
	M12 5020387	•						

ELECTRODRIVE QS

4501087
Korvaa Easydrive 60006439 ja
Electrodrive 60006437.



	5103100 (<-2015)		4501267		4501268
	M10 L = 150				5103058
	M10 L = 300				5103057
	M10 L = 350				5103083

OHJAUSKAAPELIT

Ohjauskaapeleissamme on paljon pienempi sisäinen välys kuin muissa vastaavissa kaapeleissa, myös kaikkein pisimmissä ja monimutkaisimmissa kaapelivienneissä. Niiden rakenteen ansiosta ne liikkuvat sujuvasti. Tämä antaa erinomaista hallittavuutta tarkkoihin työtehtäviin.

Quicke | **TRIMA**

Loader Control System™



Quicke | **TRIMA**



Quicke ● Trima ●

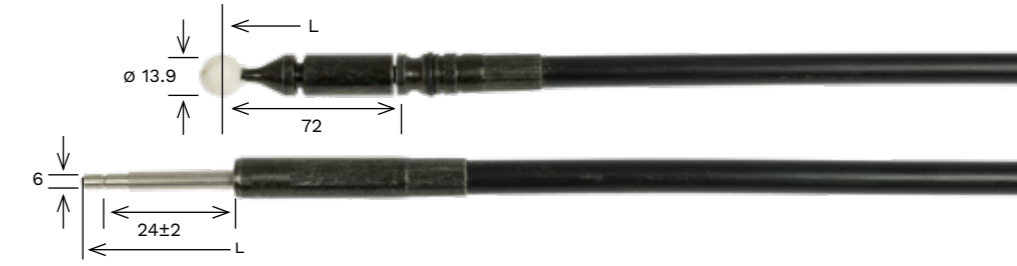

Osanro	Kuvaus	Pituus	QUICKE	TRIMA	Vuosi
5021026	Kaapeli	L = 1200 mm	•	•	2010 –
5021027	Kaapeli	L = 1400 mm	•	•	2010 –
5021028	Kaapeli	L = 1600 mm	•	•	2010 –
5021029	Kaapeli	L = 1800 mm	•	•	2010 –
5021030	Kaapeli	L = 2000 mm	•	•	2010 –
5021031	Kaapeli	L = 2200 mm	•	•	2010 –
5021032	Kaapeli	L = 2400 mm	•	•	2010 –
5021033	Kaapeli	L = 2600 mm	•	•	2010 –
5021034	Kaapeli	L = 2800 mm	•	•	2010 –
5021035	Kaapeli	L = 3000 mm	•	•	2010 –
5021036	Kaapeli	L = 3200 mm	•	•	2010 –



Osanro	Kuvaus	Pituus	QUICKE	TRIMA	Vuosi
5021130	Kaapeli	L = 800 mm	•	•	1992 –
5021132	Kaapeli	L = 1000 mm	•	•	1992 –
5020940	Kaapeli	L = 1200 mm (5020351)	•	•	1992 –
5020941	Kaapeli	L = 1400 mm (5020352)	•	•	1992 –
5020942	Kaapeli	L = 1600 mm (5020353)	•	•	1992 –
5020943	Kaapeli	L = 1800 mm (5020354)	•	•	1992 –
5020944	Kaapeli	L = 2000 mm (5020355)	•	•	1992 –
5020945	Kaapeli	L = 2200 mm (5020356)	•	•	1992 –
5020946	Kaapeli	L = 2400 mm (5020357)	•	•	1992 –
5020947	Kaapeli	L = 2600 mm (5020358)	•	•	1992 –
5020948	Kaapeli	L = 2800 mm (5020359)	•	•	1992 –
5020949	Kaapeli	L = 3000 mm (5020360)	•	•	1992 –
5020950	Kaapeli	L = 3200 mm (5020361)	•	•	1992 –



Osanno	Kuvaus	Pituus	QUICKE	TRIMA	Vuosi
20729820	Kaapeli	L = 1200 mm		●	1980 – 2000
20729821	Kaapeli	L = 1400 mm		●	1980 – 2000
20729822	Kaapeli	L = 1600 mm		●	1980 – 2000
20729823	Kaapeli	L = 1800 mm		●	1980 – 2000
20729824	Kaapeli	L = 2000 mm		●	1980 – 2000
20729825	Kaapeli	L = 2200 mm		●	1980 – 2000
20729826	Kaapeli	L = 2400 mm		●	1980 – 2000
20729827	Kaapeli	L = 2600 mm		●	1980 – 2000
20729828	Kaapeli	L = 2800 mm		●	1980 – 2000

TRIMA



Quicke



Osanno	Kuvaus	Pituus	QUICKE	TRIMA	Vuosi
5020302	Kaapeli	L = 800 mm	●		– 1980
5020304	Kaapeli	L = 1200 mm	●		– 1980

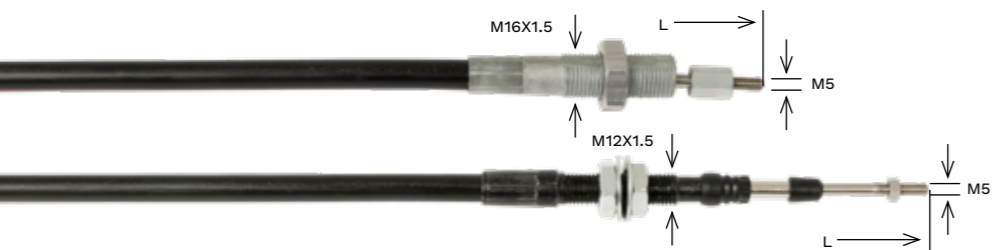

Osanno	Kuvaus	Pituus	QUICKE	TRIMA	Vuosi
5020312	Kaapeli	L = 500 mm	●		1980 – 1992
5020316	Kaapeli	L = 700 mm	●		1980 – 1992
5020320	Kaapeli	L = 1000 mm	●		1980 – 1992
5020313	Kaapeli	L = 1200 mm	●		1980 – 1992
5020311	Kaapeli	L = 1600 mm	●		1980 – 1992
5020317	Kaapeli	L = 2000 mm	●		1980 – 1992
5020314	Kaapeli	L = 2400 mm	●		1980 – 1992

Quicke



TRIMA



Osanno	Kuvaus	Pituus	QUICKE	TRIMA	Vuosi
20729802	Kaapeli	L = 600 mm		●	– 1980
20729801	Kaapeli	L = 700 mm		●	– 1980
20729800	Kaapeli	L = 800 mm		●	– 1980
20729804	Kaapeli	L = 1000 mm		●	– 1980
20729812	Kaapeli	L = 1100 mm		●	– 1980
20729805	Kaapeli	L = 1200 mm		●	– 1980
20729813	Kaapeli	L = 1400 mm		●	– 1980
20729807	Kaapeli	L = 1600 mm		●	– 1980
20729808	Kaapeli	L = 1800 mm		●	– 1980
20729809	Kaapeli	L = 2000 mm		●	– 1980
20729811	Kaapeli	L = 2400 mm		●	– 1980



Osanno	Kuvaus	Pituus	QUICKE	TRIMA	Vuosi
521087	Kaapeli	L = 1500 mm	●		– 1980
521088	Kaapeli	L = 2000 mm	●		– 1980

Quicke



Quicke ● Trima ●

TAPIT

Ainutlaatuinen tappilukitus vähentää välejä ja pitää rasvan paikallaan. Vaihda vahingoittuneet tapit ja näin vältät tästä aiheutuvat kuormaimen tai traktorin vahingot!



Quicke ● Trima ●



A KUORMAIMEN NIVELTAPIT QUICKE DIMENSION JA Q-SARJA



Osanro	Kuvaus	ø D	L	Huomautuksia
60018050	Niveltappi	30	84	Korv. 9020039
60018047	Niveltappi	30	96	Korv. 9020037
9020105	Niveltappi	30	113	Korv. 9020035
9020100	Niveltappi	30	122	Versa X, 200-sarja
60018046	Niveltappi	30	127	Korv. 9020034
60018059	Niveltappi	35	84	Korv. 9020040
60018058	Niveltappi	35	96	Korv. 9020038
60018053	Niveltappi	35	127	100-sarja
60018062	Niveltappi	40	127	Korv. 9020036
60019828	Niveltappi	40	147	Korv. 9020061
60003247	Niveltappi	35	127	Q-sarja toisella kierron pysäytyksellä
60003248	Niveltappi	40	127	Q-sarja toisella kierron pysäytyksellä

KUORMAIMEN NIVELTAPIT QUICKE 700 JA 900-SARJA

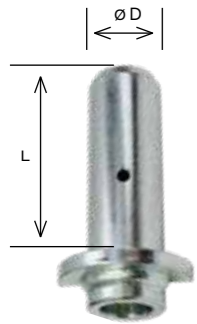

Osanro	Kuvaus	ø D	L	Huomautuksia
1116923	Niveltappi	30	84	
1116930	Niveltappi	30	96	Myös korv. 1116921, 1116441
1116922	Niveltappi	30	110	
1116932	Niveltappi	30	119	Ilman rasvaajaa, ilman voitelureikiä
1116946	Niveltappi	30	122	
1116928	Niveltappi	30	131	
1116464	Niveltappi	35	92	
1116938	Niveltappi	35	96	
1116462	Niveltappi	35	101	Myös korv. 1116936
1116943	Niveltappi	35	107	Myös korv. 1116942
1116941	Niveltappi	35	119	Myös korv. 1116940
1116463	Niveltappi	35	123	
1116935	Niveltappi	35	132	
1116933	Niveltappi	35	133	Myös korv. 1116939
1116937	Niveltappi	35	144	
1116934	Niveltappi	35	166	
1116481	Niveltappi	40	101	
1116945	Niveltappi	40	107	
1116944	Niveltappi	40	118	
1116927	Niveltappi	40	121	
1116926	Niveltappi	40	138	

KUORMAIMEN NIVELTAPIT VANHA TRIMA 2.XX, 3.XX, 4.XX, 5.XX, 6.XX, 7.XX SARJA

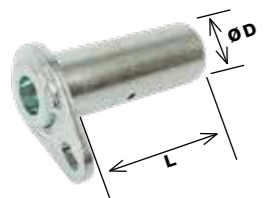

Osanro	Kuvaus	ø D	L
20525072	Niveltappi	35	83
20525076	Niveltappi	35	95
20525080	Niveltappi	35	118
20525390	Niveltappi	35	103



B TYÖLAITTEEN NIVELTAPIT



Osanro	Kuvaus	ø D	L	Huomautuksia
60018050	Niveltappi	30	84	Topgrip (korv. 9020039)
9020043	Niveltappi	30	105	Maxi Grapple
9020110	Niveltappi	30	105	Topgrip, Silograb S+, Multibenne S+
9020048	Niveltappi	30	125	Multibenne, Silograb
60018046	Niveltappi	30	127	Topgrip (korv. 9020034)
9020046	Niveltappi	30	129	Maxi Grapple
60019853	Niveltappi	30	141	Silograb S+, Multibenne S+
9020047	Niveltappi	30	151	Multibenne, Silograb, Maxi Grapple
9020073	Niveltappi	35	106	Silograb XL
9020107	Niveltappi	35	116	Powergrab, Silocut SE
60000355	Niveltappi	35	147	Silograb XL
9020063	Niveltappi	35	179	Powergrab, Silocut SE
9020093	Niveltappi	35	188	Silocut SE
60019828	Niveltappi	40	147	Powergrab XL, Silograb XL
9020126	Niveltappi	40	171	Silocut SG, M+
9020124	Niveltappi	40	190	Silocut SG, M+
60016543	Niveltappi	40	225	Powergrab XL
60030256	Niveltappi	40	229	Silocut XL

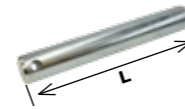

Osanro	Kuvaus	ø D	L	Huomautuksia
1116923	Niveltappi	30	84	Quadrogrip
11260558	Niveltappi	30	84	Quadrogrip
11260561	Niveltappi	30	129	Quadrogrip
1116806	Niveltappi	30	175	Unigrip
1116485	Niveltappi	40	175	Unigrip
1116435	Niveltappi	30	118	Flexibal
1116307	Niveltappi	30	211	Flexibal
60016512	Niveltappi	40	272	Powergrab XL, Silograb XL
60016513	Niveltappi	50	150	Powergrab XL, Silograb XL
1116656	Niveltappi	30	107	Quadrogrip
60032873	Niveltappi	35	193	Flexigrip
60053050	Niveltappi	25	100	Silograb S+, Multibenne S+
60051551	Niveltappi	25	117	Silograb S+, Multibenne S+
60051537	Niveltappi	25	156	Silograb S+, Multibenne S+
9020128	Niveltappi	50	96	Silocut SG, M+
11262660	Niveltappi	50	205	Silocut SG, M+
60027947	Niveltappi	60	265	Silocut XL

Huomautuksia! Kun vaihdetaan niveltappia, vaihda myös nämä tuotteet parhaan toiminnan takaamiseksi!

Osanro	Kuvaus	Osanro	Kuvaus
5215121-1	Rasvaajan kansi, musta	5215131	Lukittava kansi
60008692	Rasvaajan kansi	5050608 (Korv. 5004917)	Ruuvi
60107382	Rasvaajan kansi		

Osanro	Kuvaus
Seuraavat kolme kohtaa on vaihdettu 5215131 & 5050608-yhdistelmällä.	
5022089	Kumirengas
142893	Kansi
5002076	Lukitusruuvi

HOLKIT

Epätavallisen kulumisen välttämiseksi on tärkeää, että holkit sopivat yhteen tappien kanssa. Nämä holkit takaavat parhaan toiminnan yhdessä galvanoidujen niveltappien kanssa.

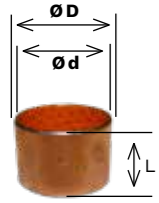

Osanro	Kuvaus	Ø D	Ø d	L	Huomautuksia
5018513	Holkki	44	40	20	Käytetään etukuormaimissa ja työlaitteissa
5018514	Holkki	39	35	20	Käytetään etukuormaimissa ja työlaitteissa
5018515	Holkki	34	30	20	Käytetään etukuormaimissa ja työlaitteissa
5018517	Holkki	39	35	30	Käytetään etukuormaimissa ja työlaitteissa
5018904	Holkki	44	40	30	Käytetään etukuormaimissa ja työlaitteissa
60004007	Holkki	50	45	30	Käytetään etukuormaimissa ja työlaitteissa
5018909	Holkki	55	45	40	Käytetään Silocut-työlaitteissa

VARUSTELEVYJEN LUKKOTAPIT

Varustelevyn lukitustapit takaavat kuormaimeen kiinnitetyn työlaitteen oikean ja turvallisen asennon. Sijaitessaan kuormaimen alaosassa ne joutuvat usein kosketuksiin lian, hiekan, maan, säilörehun ja veden kanssa. Tarkasta ne säännöllisesti, jotta vältetään vahingot.

Lukitustapit ovat erilaisia kuormaimeen kiinnitetyn varustelevyn mukaan. Seuraavassa saatavilla olevat varustelevytyypit kuormainvalikoiman mukaan.



Quicke Dimension | Trima plus-sarja (2005 – 2017)

Euro	Euro/Typ 3	Euro/SMS	Euro/MX
Euro/FX	Valtra (Small BM)	Euro/HD	Big BM

Q-sarja (vuodesta 2017)

Euro	Euro/SMS	Euro/Typ 3	Euro/MXw
Euro/FX	Valtra (Small BM)	Big BM	

200-sarja (2011 – 2015) | Versa X (2013 – 2017) | X-sarja (vuodesta 2017)

Euro	Euro/SMS
------	----------

	Osanro	Kuvaus	Ø D	L yht.	Tyyppi	Quicke Dimension, Trima Plus-sarja	Q-sarja	Versa X, 200-sarja, X-sarja
	5219044	Lukitustappi	20	154	(8) Euro	●		
	5219125	Lukitustappi	20	215	(8+5) Euro/SMS	●		
	5219330	Lukitustappi	20	226	(8+3) Euro/Type 3	●	●	
	5219075	Lukitustappi	50	315	(9) Big BM	●	●	
	5219230	Lukitustappi	30	295	(6) Valtra L	●	●	
	5219231	Lukitustappi	30	295	(6) Valtra R	●	●	
	5220381	Lukitustappi	28	213	(8+2) Euro/MX	●	●	
	5220658	Lukitustappi	20	252	(8+4) Euro/FX	●	●	
	5220564	Lukitustappi	35	152	(8+7) Euro/Älö HD	●		
	5221594-*	Lukitustappi	N/A	N/A	(8) Euro			●
	5221443-*	Lukitustappi	N/A	N/A	(8+5) Euro/SMS			●
	4501175	Lukitustappi	N/A	N/A	(8+5) Euro/SMS		Q8M	
	4501177	Hydraulinen lukitus	N/A	N/A	(8) Euro		Q8M	
	4501176	Lukitustappi	N/A	N/A	(8+5) Euro/SMS		●	
	4501178	Hydraulinen lukitus	N/A	N/A	(8) Euro		●	
	4501166	Lukitustappi	N/A	N/A	(8+5) Euro/SMS		Q8M	
	4501169	Mekaaninen lukitus	N/A	N/A	(8) Euro		Q8M	
	4501164	Lukitustappi	N/A	N/A	(8+5) Euro/SMS		●	
	4501171	Mekaaninen lukitus	N/A	N/A	(8) Euro		●	

*Jälkiliite 1 on musta ja 7 on harmaa. Muut värit ovat valinnaisia.

HUOLTO & YLLÄPITO

Ennakoiva huolto kuten holkkien vaihtaminen ajoissa pienentää välyksiä, jotka aikaansaavat melua ja vaikeuttavat tarkkaa työskentelyä. Se suojaa myös tappeja ja pitkällä aikavälillä pidentää kuormaimen käyttöikä.



HOLKKI- JA TAPPISARJAT QUICKE DIMENSION- JA TRIMA PLUS-SARJA

Osanro	Kuvaus	Sopii: QUICKE	TRIMA
5018911	Holkkisarja	Q20 – Q50, Q21 – Q51	+1.0 – +4.0, T+1.1 – +4.1
5018912	Holkkisarja	Q60, Q61	+5.0, +5.1
5018913	Holkkisarja	Q25 – Q55, Q26 – Q58	+1,0P – +4,0P, +1,1P – +4,3P
5018914	Holkkisarja	Q65 – Q85, Q66 – Q98	+5,0P – +8,0P, +5,1P – +8,3P
60021062	Tappisarja	Q20 – Q50, Q21 – Q51	+1.0 – +4.0, T+1.1 – +4.1
60021064	Tappisarja	Q60, Q61	+5.0, +5.1
60021065	Tappisarja	Q25 – Q55, Q26 – Q58	+1,0P – +4,0P, +1,1P – +4,3P
60021066	Tappisarja	Q65, Q66 – Q68	+5.0P, +5.1P – +5.3P
60022287	Tappisarja	Q75 – Q85, Q76 – Q98	+6.0P – +8.0P, +6.1P – +8.3P



HOLKKI- JA TAPPISARJAT QUICKE 300-, 400-, 500-, 600-, 700- JA 900-SARJA

Osanro	Kuvaus	Sopii: QUICKE
4500012	Holkkisarja	Q710 – Q760US, Q435 – Q445US*, Q310 – Q320*, Q340 – Q350*
4500013	Holkkisarja	Q770UM, Q770US
4500015	Holkkisarja	Q910 – Q950US, Q950UM, Q1050DM, Q510 – Q560US, Q560UM, Q580US, Q580UM, Q610 – Q670 US, 670UM, Q415 – Q450US*
4500016	Holkkisarja	Q675US, Q675UM, Q960 – Q970US, Q960 – Q970UM, 1060DM, 1070DM
4500017	Holkkisarja	Q690 – Q695US, Q690 – Q695UM, Q980 – Q985US, Q980 – Q985UM, 1080DM, 1085DM
4500018	Holkkisarja	Q990
4500050	Holkkisarja	Q710 – Q760US, Q435 – Q445US*, Q310 – Q320*, Q340 – Q350*
4500051	Holkki- ja tappisarja	Q960UM, Q970UM
4500052	Holkki- ja tappisarja	Q910 – Q950US, Q950UM, Q610 – Q670US, Q510 – Q560US, Q560UM
4500053	Holkki- ja tappisarja	Q980UM, Q985UM

* Huomautus: kuormaimen mukaan jotkut sarjat voidaan toimittaa kyseisessä kuormainmallissa käytettävien erityisosien kanssa.

WEO-YLLÄPITOSARJAT

Näillä liittimillä voidaan korjata WEO-liittimillä varustettuja letkuja.

Osanro	Kuvaus	Osanro	Kuvaus
4500379	WEO 1/4"-1/4" letku	5028058	Pysäytysrenkas 1/4" (10 kpl)
4500380	WEO 3/8"-3/8" letku	5028009	Pysäytysrenkas 3/8" (10 kpl)
4500381	WEO 1/2"-1/2" letku	5028010	Pysäytysrenkas 1/2" (10 kpl)
4500382	WEO 1/2"-3/8" letku	5028059	Vapautusrenkas 1/4" (10 kpl)
4500386	Tiivistesarja 1/4" (10 kpl)	5028011	Vapautusrenkas 3/8" (10 kpl)
4500387	Tiivistesarja 3/8" (10 kpl)	5028012	Vapautusrenkas 1/2" (10 kpl)
4500388	Tiivistesarja 1/2" (10 kpl)		
4500383	O-rengassarja 1/4" (10 kpl)		
4500384	O-rengassarja 3/8" (10 kpl)		
4500385	O-rengassarja 1/2" (10 kpl)		

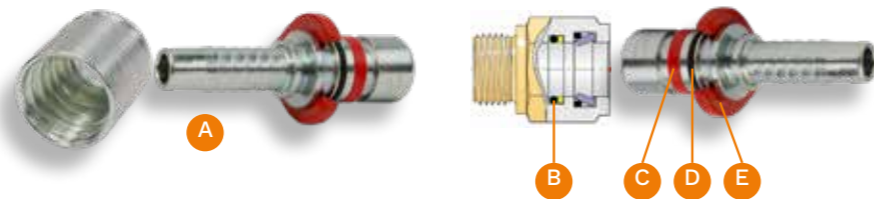

Sopii Quicke Dimension- ja Trima Plus-sarjalle

TÄYDELLINEN HUOLTOSARJA QUICKE DIMENSION- JA TRIMA PLUS -SARJALLE 2003 – 2017

Huoltosarja sisältää täydelliset tappi- ja holkkisarjat kaikille nivelkohdille etukuormaimessa. Sarjan avulla voit uusia kuorman vaimennusjärjestelmän (SoftDrive). Ennakointi ja näiden osien ajoissa tapahtuva vaihtaminen ehkäisee vakavampia vahinkoja muissa kriittisissä komponenteissa sekä poistaa välykset nivelistä.



Osanro	Kuvaus	Sopii: QUICKE	TRIMA
4501078	Huoltosarja	Q25 – Q45	1.0P – 3.0P
4501079	Huoltosarja	Q55	4.0P
4501080	Huoltosarja	Q65	5.0P
4501081	Huoltosarja	Q75 – Q85	6.0P – 7.0P
4501082	Huoltosarja	Q26 – Q49	1.1P – 3.4P
4501083	Huoltosarja	Q56 – Q58	4.1P – 4.3P
4501084	Huoltosarja	Q66 – Q68	5.1P – 5.3P
4501085	Huoltosarja	Q76 – Q88	6.1P – 7.3P

HOLKKI- JA TAPPISARJAT Q-SARJALLE

Osanro	Kuvaus	Sopii: QUICKE	TRIMA
60039591	Holkkisarja	Q3 – Q5	–
60039595	Holkkisarja	Q6	–
60039629	Holkkisarja	Q35 – Q5L	Q35 – Q5L
60039645	Holkkisarja	Q65 – Q8M	Q65 – Q8M
60039680	Tappisarja	Q3 – Q5	–
60039681	Tappisarja	Q6	–
60039647	Tappisarja	Q35 – Q5L	Q35 – Q5L
60039672	Tappisarja	Q65 – Q8M	Q65 – Q8M



HOLKKI- JA TAPPISARJAT VERSA X- JA X-SARJALLE

Osanro	Kuvaus	Sopii: QUICKE	TRIMA
60039500	Holkki- ja tappisarja	X3 – X5, X31 – X51	X31 – X51
60039507	Holkki- ja tappisarja	X35 – X55, X36 – X56	X36 – X56



RASVAAJAN KANSI QUICKE DIMENSION-, TRIMA PLUS-, VERSA X-, X- JA Q-SARJALLE

Osanro	Kuvaus	Sopii: QUICKE	TRIMA
60028768	Rasvaajan kansisarja	Q20 – Q40, Q50, Q60, Q21 – Q41, Q51, Q61, X21 – X51, X1 – X5	+1.0 – +5.0, +1.1 – +5.1, X21 – X51
60028770	Rasvaajan kansisarja	Q25 – Q85, Q26 – Q76, Q38 – Q98, Q39 – Q49, X26 – X56, X15 – X55	+1.0P – +5.0P, +1.1P – +8.3P, X16 – X56
60028771	Rasvaajan kansisarja	Q3 – Q5, Q35 – Q8M	Q35 – Q8M



KUORMAIMEN HUOLTOSALKUT

Varaosia odottavat koneet eivät ole tehokkaita. Tämän vuoksi kehitimme kuormaimen huoltosal-kun. Helposti kannettava huollon apuväline, joka on joustava ja skaalautuva. Sitä voidaan kuvata

huoltomiehen ensiapulaukuksi. Se sisältää suuren valikoiman tärkeimpiä varaosia, joita tarvitaan nopeita korjauksia tai paikan päällä tapahtuvaa ylläpitohuoltoa varten.

Osanro	Kuvaus	Eritelmä
60045026	Etukuormainosat	Venttiilit, karat, tiivisteet, WEO-liittimet, anturit, tappien kannet ja sokkapulvit.
60045023	Täydennysosat	Q-sarjan erikoisosat ja tilaa omavalintaisille varaosille.
60045027	Ergodrive LCS	LCS-mekaanisen ohjausjärjestelmän erityisosien valikoima: karat, käsivipu, kytkimet ja tiivistesarjat.
60045028	Hydrauliiliittimet	Sopii kuormaimiin: Mc4-vipusarja, turvapainikkeet, tiivistesarjat.
60045030	Electrodrive QS	Tärkeimmät osat Electrodrive ja Easydrive LCS ohjausjärjestelmien huoltoon. Osat kuten ohjaussauva, ECU, venttiilit ja tiivistesarjat.
60045034	Q-companion	Näyttö, ECU, anturit-osat, joiden on oltava täysin toimintakykyisiä keskeytymätöntä punnituskäyttöä varten.
60045035	Sähkökomponentit	Liittimet, tapit, kytkinrasia ja relerasia. Kaikki kuormaimessa tarvittavat liittimet kerätty yhteen salkkuun.
60045036	Ergodrive & CDC	Osavalikoima ensimmäisen sukupolven Ergodrive ja Electrodrive CDC-ohjausjärjestelmien huoltoon: ECU, ohjaussauva, käsivipu.
60045037	Työläitteet	Osat kuten työlaitteen hydrauliiliittimet, U-kiinnikkeet, letkunpidikkeet, pysäytystapit.
60045038	Rullalava	Välttämätön vaihtoehto huoltoteknikon tueksi. Huoltosalkku siirtyy vaivatta paikasta toiseen.

QUICKE-HUOLTOTYÖKALU

Quicke-huoltotyökalu on erityinen työkalu QCS ja Q-companion kuljettajan tukijärjestelmille. Se auttaa teknikoita huollossa ja korjaustoiminnoissa kuten:

- Ohjelmistopäivitykset, myös ominaisuuksien lisäämiset

- Vikojen tarkastus ja virheanalyysi
- Vaihdetujen toimilaitteiden konfigurointi ja paljon muuta

Quicke-huoltotyökalu on turvallisesti salkussa ja se voidaan toimittaa ylimääräisten varaosien kanssa parempaa huoltotasoa varten (ks. vaihtoehdot alla).



Quicke-huoltotyökalu, osanro: 60061637



UUDET QCS-HUOLTOSALKUT

Uusi huoltosalkkuvalikoima sallii huollon ja ylläpidon uusille QCS-ohjausjärjestelmille.

Osanro	Kuvaus	Eritelmä
60061638	Q ^M -ohjaus	QCS-mekaanisen ohjausjärjestelmän erityisosien valikoima: karat, käsivipu, kytkimet ja tiivistesarjat.
60061639	QCS-hydrauliiliittimet	Sopii uusille QCS-ohjausjärjestelmille: liittimet, turvapainikkeet, tiivistesarjat, liittimen pidikkeet, ...
60064310	Q ^E -ohjaus taso 1	Tärkeimmät sähköiset osat Q ^E -ohjaus- ja valvontajärjestelmien huoltoon. Osat kuten ohjaussauva, toimilaite, Quicke-huoltotyökalu, ...
60064313	Q ^E -ohjaus taso 2	Sähköiset ja hydrauliset osat Q ^E -ohjausjärjestelmän huoltoon. Täydellinen lisä Q ^E -ohjauksen tason 1 salkkuun.
60061636	Q ^E -ohjaus molemmat tasot	Kaikki mitä tarvitset huollettaessa Q ^E -ohjaus- ja valvontajärjestelmiä. Sisältää tason 1 ja tason 2 salkut edulliseen hintaan.



Suljettu huoltosalkku



Rullalava



Hydrauliiliittimien salkku, osanro: 60045028

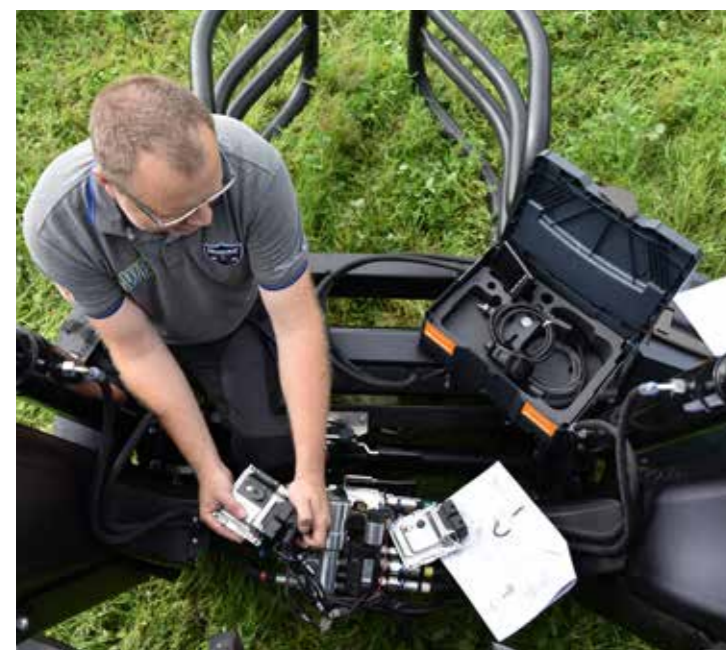

Q^E-ohjaus taso 1, sisältää Quicke-huoltotyökalun



Q^E-ohjaus taso 2



QCS-hydrauliiliittimet



Q^M-ohjaus

SYLINTEREIDEN TIIVISTESARJAT

1. Löydä oikea tiivistesarja sylinteriin siirtymällä osoitteeseen www.parts.quicke.nu ja noudata seuraavia vaiheita.
2. Löydä sylinterin tuotenumero. Tuotenumero voidaan löytää sylinteriputkesta.
3. Kirjoita sylinterin tuotenumero hakukenttään.
4. Klikkaa alla olevaa laatikkoa "Varaosapiirroksat" (Spare Part drawings). Sylinteri näytetään räjäytyskuvassa osaluettelon kanssa. Sijainti numero 8 osoittaa tämän sylinterin tiivistesarjan.

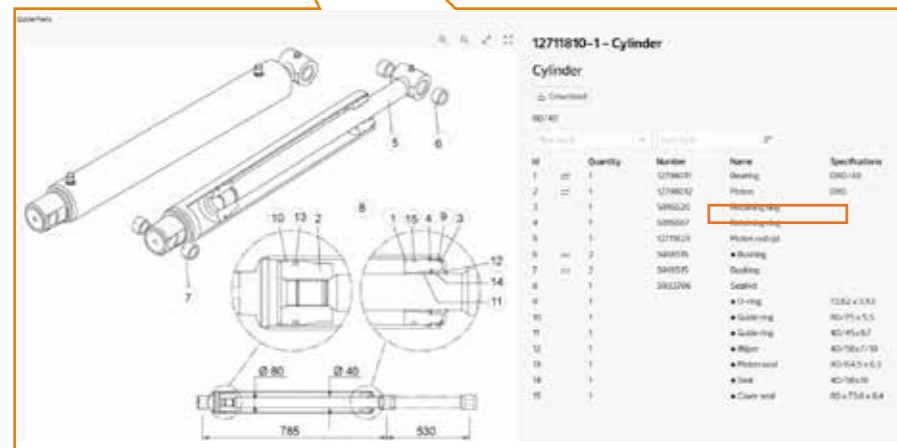
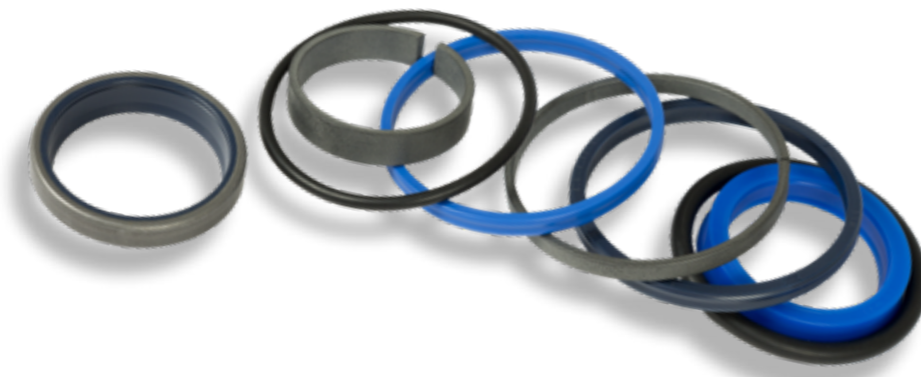

PIKALIITTIMET

Alla olevat liittimet ovat vain pieni valikoima. Jos et löydä tarvitsemaasi varaosaa luettelosta, tutustu Varaosien katseluohjelmaan aloitussivuillamme www.quicke.nu tai www.trima.nu

Osanro	Kuvaus	Huomautuksia
5044949	 Moniliitin MC-4	Jos sinulla on yksittäisiä pikaliittimiä 5044976 ja haluat vaihtaa MC4:ään, tilaa sarja 5220530
5044968	 Pikaliitin MC4/MC2	Sopii osaan: 5044949
5044127	 Pikaliitin 1/2" (F)	ISO A 1/2"
5044130	 Pölysuojus 1/2" naarasliittimelle	Sopii osaan: 5044127
5044976	 Pikaliitin 3/8" tasapintainen, naaras	Tasapintainen, toimitetaan LCS:n kanssa
4500294 (Korv. 5044956)	 Pikaliitin 3/8" tasapintainen, uros	Kuormaimen venttiilissä (LCS)
4500293 (Korv. 5040100)	 Tiivistesarja (Yhdelle liittimelle)	Sopii: 5044956 ja tai 4500294
9031324	 Plugin-adaptteri 3/8"	Kompakti venttiili
9031325	 Plugin-adaptteri 1/2"	Kompakti venttiili
5044131	 Pikaliitin R 1/2"	Kuormaimen venttiilissä (LCS)
5044128	 Pikaliitin 1/2"(M)	Letkusarjoissa
5044915	 Pikaliitin 1/2" uros	1/2" 3. ja 4. käytölle
5044940	 Pikaliitin 3/8" uros	3/8" 3. ja 4. käytölle

LAAKERIT

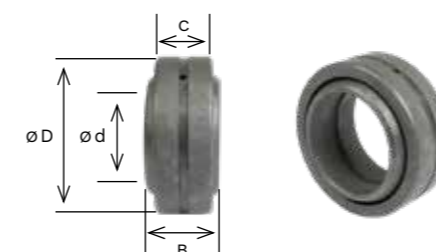

Vanhassa Trima-sarjassa käytettävät laakerit.

Osanro	Kuvaus	ø D	ø d	B	C	Sopii
20732000	Laakeri	62	40	28	22	Vanha Trima-sarja
20732001	Laakeri	42	25	20	16	Vanha Trima-sarja
20732007	Laakeri	62	35	35	22	Vanha Trima-sarja
20732116	Laakeri	47	30	22	18	Vanha Trima-sarja
5018901	Laakeri	55	35	25	20	Korv. 20732003

MUOVINEN VÄLILEVY

Käytetään vanhassa Trima-sarjassa.

Osanro	Kuvaus	DI	DY	D	L	Huomautuksia
20525044	Välirengas	47	55	60	18	Vanha Trima-sarja
20525045	Välirengas	47	55	60	23	Vanha Trima-sarja

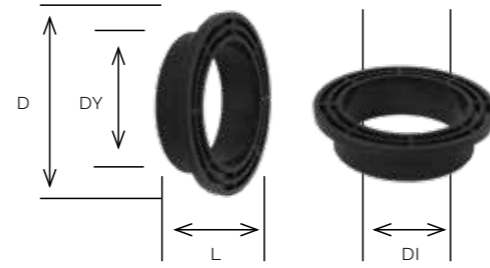

PIDIKESARJA

Tason osoittimen pidikesarja. Neljä versiota sylinteriputken koon mukaan.

Osanro	Kuvaus	Ø (mm)
5215208	Tason osoittimen pidikesarja	60, 70, 80, 85
5215209	Tason osoittimen pidikesarja	70, 80, 90, 95
5215210	Tason osoittimen pidikesarja	90, 100, 110
5221188	Tason osoittimen pidikesarja	65, 75, 85, 90



KAASUJOUSI

Kaasujousi varustelevyille.



Osanro	Kuvaus	L max	L min	N	Ø 1	Ø 2
5020621	Kaasujousi	485	285	300	12	12
5020624	Kaasujousi	485	285	200	12	12
5020626	Kaasujousi	270	173	200	11	11
5020627	Kaasujousi	385	260	200	11	11
5020628	Kaasujousi	282	185	200	10,2	10,2



MUOVIKANNET

Muovikannet Quicke Dimension- ja Trima Plus-sarjalle.

Osanro	Kuvaus	QUICKE	TRIMA
5215191	Poikkipalkin suojus, koko 1	2x – 4x	1.x – 3.x
5215192	Poikkipalkin suojus, koko 2	5x – 6x	4.x – 5.x
5215193	Poikkipalkin suojus, koko 3	7x – 9x	6.x – 8.x
11135040	Quicke-siirtokuva – Poikkipalkin suojus	●	
11135055	Trima-siirtokuva – Poikkipalkin suojus		●
5220601	Letkunkiristin, vasen	US, DS ja DM	US, DS ja DM
5220603	Letkunkiristin, oikea	US, DS ja DM	US, DS ja DM
5215063	Letkunkiristin, vasen	DL ja DXL	DL ja DXL
5215064	Letkunkiristin, oikea	DL ja DXL	DL ja DXL
5215021	Venttiilin suojus	Kaikki mallit	Kaikki mallit
11135041	Quicke-siirtokuva – Venttiilin suojus	●	
11135056	Trima-siirtokuva – Venttiilin suojus		●
5215121-1	Rasvaajan kansi, musta	Kaikki mallit	Kaikki mallit



MUOVIKANNET

Muovikannet Quicke- ja Trima Q-sarjalle.

Osanro	Kuvaus	QUICKE	TRIMA
60038006*	Poikittaisputken peitelevy, oikea	Q-sarja 3 – 5	Q-sarja 3 – 5
60038007*	Poikittaisputken peitelevy, vasen	Q-sarja 3 – 5	Q-sarja 3 – 5
60038008*	Poikittaisputken peitelevy, oikea	Q-sarja 6 – 8	Q-sarja 6 – 8
60038009*	Poikittaisputken peitelevy, vasen	Q-sarja 6 – 8	Q-sarja 6 – 8
60104335	Peitelevy, oikea	DM	DM
60104343	Peitelevy, vasen	DM	DM
60023103	Peitelevy, oikea	DL	DL
60023102	Peitelevy, vasen	DL	DL
60011240	Peitelevy, oikea	DXL	DXL
60011241	Peitelevy, vasen	DXL	DXL
60104341	Venttiilin suojus	Kaikki mallit	Kaikki mallit
60016662	Quicke-siirtokuva – Venttiilin suojus	●	
60107928	Trima-siirtokuva – Venttiilin suojus		●
60008692	Rasvaajan kansi A	Kaikki mallit	Kaikki mallit
60107382	Rasvaajan kansi B	Kaikki mallit	Kaikki mallit
60019418	Letkun läpivientisuojuussarja, STD	Kaikki mallit	Kaikki mallit
60019419	Letkun läpivientisuojuussarja, LT3D	Kaikki mallit	Kaikki mallit



* Selitys:
 60038006 korvaa 60107456
 60038007 korvaa 60107457
 60038008 korvaa 60107458
 60038009 korvaa 60107459

Quicke ● Trima ●



Letkun läpivientisuojuussarja









Rasvaajan kansi

SÄHKÖLIITTIMET

Alta löydät tavallisimmat sähköliittimet, joita käytetään kuormaimissa ja ohjausjärjestelmissä.

DEUTSCH-LIITTIMET DT-SARJA

Osanro	Kuvaus	Huomautuksia	Käyttöesimerkki
60039945 60039944 60039948	 Urosliitintappi (pussi, 25 kpl) Naarasliitintappi (pussi, 25 kpl) Muovipistoke (pussi, 25 kpl)	DT Series DT Series DT Series	
5050394 5051124 5050400 60028156	 Urosrunkoliitin 2 nastaa Uroskiilalukko 2 nastaa Naarasrunkoliitin 2 nastaa Naaraskiilalukko 2 nastaa	DT06-2S W2S DT04-2P W2P	Sähköiset toiminnot kuormaimissa Q3- Q8 ^M (vuodesta 2017) Yhdistää kuormaimen venttiilit ja muut sähköiset toiminnot kuormaimen sähköiseen pääsuojukseen.
5050396 5051122 5050915 5050924	 Urosrunkoliitin 4 nastaa Uroskiilalukko 4 nastaa Naarasrunkoliitin 4 nastaa Naaraskiilalukko 4 nastaa	DT06-4S W4S DT04-4P W4P	
5050397 5051121 5050403 5050923	 Urosrunkoliitin 6 nastaa Uroskiilalukko 6 nastaa Naarasrunkoliitin 6 nastaa Naaraskiilalukko 6 nastaa	DT06-6S W6S DT04-6P W6P	Sähköinen liitäntä Ergodrive LCS mekaanisen ohjausjärjestelmän suojukseen. Yhdistää molemmat puolet suojuksen ohjaamon puoli / ulkoinen traktorin puoli.
5050916 5050922 5050914 5050921	 Urosrunkoliitin 8 nastaa Uroskiilalukko 8 nastaa Naarasrunkoliitin 8 nastaa Naaraskiilalukko 8 nastaa	DT06-8SA W8S DT04-8PA W8P	Sähköinen liitäntä traktori-kuormain LCS-järjestelmässä (tuotanto välillä 2011 – 2020)
4501198 5050918 5050925	 Sarja Urosrunkoliitin + Uroskiilalukko 12 nastaa Naarasrunkoliitin 12 nastaa Naaraskiilalukko 12 nastaa	DT06-12SA CE10 + W12SA DT04-12PA W12P	Sähköinen liitäntä traktori-kuormain QCS-järjestelmässä (tuotanto marraskuusta 2020)

AMP- JA DIN-LIITTIMET

Osanro	Kuvaus	Huomautuksia	Käyttöesimerkki
60039938 60039939 60039948	 Naarasliitintappi (pussi, 10 kpl) Kumipistoke (pussi, 10 kpl) AMP Junior naarasliitin 2 nastaa	AMP Jr Series AMP Jr Series AMP Jr Series	Sähköiset toiminnot kuormaimissa Q20 – Q98 (2005 – 2017) Yhdistää kuormaimen venttiilit ja muut sähköiset toiminnot kuormaimen sähköiseen pääsuojukseen.
5024376	 Naarasliitin 4 nastaa + LED	DIN43650	Sähköiset toiminnot (3. Ja 4.) Q700/ Q900-sarjassa Solenoidiliitin erotinventtiilissä

DEUTSCH-LIITTIMET DTM-SARJA

Osanro	Kuvaus	Huomautuksia	Käyttöesimerkki
60039946 60039947 60039949	 Urosliitintappi (pussi, 25 kpl) Naarasliitintappi (pussi, 25 kpl) Muovipistoke (pussi, 20 kpl)	DTM Series DTM Series DTM Series	
5051554 5051559 5051553 5051558	 Urosrunkoliitin 4 nastaa Uroskiilalukko 4 nastaa Naarasrunkoliitin 4 nastaa Naaraskiilalukko 4 nastaa	DTM06-4S WM4S DTM04-4P WM4P	Q ^M -ohjausvivun suojus, johon on liitetty AUX-toimintopainikkeet
5051556 5051561 5051555 5051560	 Urosrunkoliitin 6 nastaa Uroskiilalukko 6 nastaa Naarasrunkoliitin 6 nastaa Naaraskiilalukko 6 nastaa	DTM06-6S WM6S DTM04-6P WM6P	Q-companion-liitin näytöllä ohjaamon suojuksessa
5051557 5051562	 Urosrunkoliitin 12 nastaa Uroskiilalukko 12 nastaa	DTM06-12SA WM12S	Q-companionin näytön liitin taustapuolella



SÄHKÖISTEN LIITTIMIEN HUOLTOSALKKU

Kaikki Quicke-kuormaimissa käytettävät sähköiset pääkomponentit vahvassa salkussa. Lajiteltu komponentin tyyppiin mukaan ja toimitukseen kuuluu kaikkien tuotteiden luettelo osanumeroiden kanssa helppoa rekisteröintiä varten.



Sähkökomponenttien huoltosalkku, osanro: 60045035

VARAOSAHYLLY

Aseta tärkeimmät osat näkyville. Tarjoamme tukea toimintaasi esittelytelineellä ja tuotemerkin ominaisuuksilla. Ota yhteys myyntiedustajaan lisätietoja varten.



HUOLLA KONEESI AJOISSA

PAINEAKUT

Kuorman vaimennuksen kanssa voit ajaa traktorilla nopeasti hallintaa menettämättä. Vaihda akut parasta suorituskykyä ja mukavuutta varten, jos

esikuormituspaine putoaa normaalin kaasunläpäisevyyden takia tai ne vahingoittuvat muusta syystä.

Osanro	Kuvaus	Esikuormitusasetus (bar)	Kapasiteetti (ltr.)	Huomautuksia
5033773	Paineakku 0,5 l, 22 bars, G1/2" F	22	0,5	Korv. 60044837
5034102	Paineakku 0,5 l, 15 bars, G1/2" F	15	0,5	Korv. 5033772
5045140	Paineakku 0,5 l, 20 bars, G1/2" F	20	0,5	
5045141	Paineakku 1,0 l, 20 bars, G1/2" F	20	1,0	
60065158	Paineakku 1,0 l, 22 bars, G1/2" F	22	1,0	
4501258	Paineakku 0,5 l, 22 bars, G1/2" M	20	0,5	Korv. 60011611



5013853	Tiivistealuslevy Gbr 1/2			
5215011*	Paineakun teline, koko 1 (S)			
5215012*	Paineakun teline, koko 2 (M)			
5215013*	Paineakun teline, koko 3 (L)			



*Korvaa 5033772 **Muovivarresta on olemassa kolme eri kokoa kuormaimen poikkiputken halkaisijan mukaan.

VÄRIT

Korjausmaali eri tuotemerkkien väreillä. Spraytölkki ja 1 l maalia.



Väri	Osanro	Jälkiliite	Suihke	tölkki	Väri	Osanro	Jälkiliite	Suihke	tölkki	Väri	Osanro	Jälkiliite	Suihke	tölkki					
■ Harmaa kuvio* ¹	4500107 4500115	-7 -7	●	●	■ MF Punainen	4500110 4500120* ⁶	-2 -2	●	●	■ AGCO/MF Harmaa* ⁸	4500902	-18 -18	●	●					
■ Älö Musta* ²	4500314 4500315	-1 -1	●	●	4500462 4500461* ⁷	-19 -19	●	●	■ Challenger Keltainen	4500111 4500122	-4 -4	●	●	■ New Holland Blue	4500235 4500317	-11 -11	●	●	
■ Älö 2013 Musta kuvio* ³	4500895 4500893	-17 -17	●	●	■ McCormick Punainen	4500112 4500118	-6 -6	●	●	■ Case IH Punainen	4500236 4500318	-13 -13	●	●	■ John Deere Vihreä	4500435 4500434	-12 -12	●	●
■ Hopea 2006* ⁴	4500204 4500203	-10 -10	●	●	■ Kubota Oranssi	4500113 4500119	-3 -3	●	●	■ Zetor Punainen	4500900 4500901	-25 -25	●	●	■ Deutz Vihreä	60005864 60006275	-15 -15	●	●
■ Älö Terrakotta	4500988 4500989	-27 -27	●	●	■ Fendt Vihreä	4500114 4500121	-5 -5	●	●	■ Q. Musta/Harmaa Musta/Harmaa* ⁹	5046006 5046105	-8 -8	●	●					
■ Älö Okra	4500990 4500991	-28 -28	●	●	■ AGCO Oranssi	4500234 4500316	-16 -16	●	●										
■ Oranssi* ⁵	4500305 4500306	-22 -22	●	●															

*¹Huomautus: QD-sarja ja Valtra | *²Huomautus: Trima apurungot ja työlaitteet vuoteen 2013 | *³Huomautus: Q-sarja ja työlaitteet vuonna 2013 | *⁴Huomautus: Hopea P-tanko | *⁵Huomautus: Huulilevy/Silicut-terät vuonna 2017 | *⁶Huomautus: Korvataan sarjanumerosta 7281677 (- 2009) | *⁷Huomautus: Käytetään sarjanumerosta 7281677 (2009 -) | *⁸Huomautus: Apurungot ja venttiilit | *⁹Huomautus: 700/900-sarja
● 0.4 l suihke ● 1 l tölkki

SARJAT KUORMAAJILLE – ENNEN VUOTTA 2017

3. JA 4. KÄYTÖN HUOLTOSARJAT

Osanro	Kuvaus	Sopii kuormainleveyksille	Sopii: QUICKE
5220450	3. huoltosarja	DS & US (900 mm)	Q20 – Q56 +1.0 – +4.1P
5220451	3. huoltosarja	DM & UM (1040 mm)	Q20 – Q78 +1.0 – +6.3P
5220452	3. huoltosarja	DL (1200 mm)	Q85 – Q88 +7.0 – +7.3P
5220519	4. huoltosarja	DS & US (900 mm)	Q20 – Q56 +1.0 – +4.1P
5220518	4. huoltosarja	DM & UM (1040 mm)	Q20 – Q78 +1.0 – +6.3P
5220517	4. huoltosarja	DL (1200 mm)	Q85 – Q88 +7.0 – +7.3P



Sarjat sopivat vuosina 2005 – 2017 valmistetuille Quicke- ja Trima-kuormaimille kuten yllä

Osanro	Kuvaus	Sopii: QUICKE
313403	3. huoltosarja	Q230, Q330, Q430
313413	3. huoltosarja	Q310 – Q340, Q415 – Q450, Q610 – Q690
10550218	3. huoltosarja	Q675, Q695, Q710 – Q790, Q910 – Q990, Q1050 – Q1085
313404	4. huoltosarja	Q230, Q330, Q430
313414	4. huoltosarja	Q310 – Q340, Q415 – Q450, Q610 – Q690
313325	4. huoltosarja	Q675, Q695, Q710 – Q790, Q910 – Q990, Q1050 – Q1085

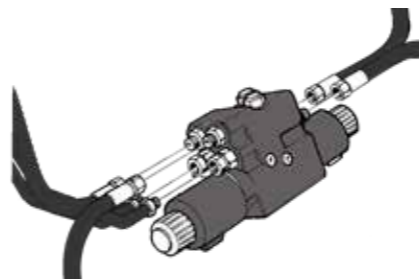

Osanro	Kuvaus	Sopii: TRIMA
20430076	3. huoltosarja	200-, 300-, 400-sarja vuodesta 2002 600-, 700-sarja
20430077	4. huoltosarja	300-, 400-sarja vuodesta 2002 600-, 700-sarja



TYÖLAITTEEN HYDRAULISET LUKITUSSARJAT

Sarjat sopivat vuosina 2005 – 2017 valmistetuille kuormaimille puomin leveydellä 900 mm (US/DS-tyyppi)

Osanro	Kuvaus	Varustelevy	Sarjanro	Sopii: QUICKE	Sopii: TRIMA	Liitäntä traktori <-> kuormain
5215260	Q-Lock-sarja	Euro	<- 7332743	Q20 – Q56	+1.0 – +4.3P	Asuntovaunu (pyöreä – 7 nastaa)
5220690	Q-Lock-sarja	Euro	7332744 ->			
5215261	Q-Lock-sarja	Euro/SMS	<- 7332743			
5220696	Q-Lock-sarja	Euro/SMS	7332744 ->	Q20 – Q56	+1.0 – +4.3P	Deutsch (suorakulmainen – 8 nastaa)
5220520	Q-Lock-sarja	Euro	<- 7332743			
5220691	Q-Lock-sarja	Euro	7332744 ->			
5220521	Q-Lock-sarja	Euro/SMS	<- 7332743			
5220697	Q-Lock-sarja	Euro/SMS	7332744 ->			



Sarjat sopivat vuosina 2005 – 2017 valmistetuille kuormaimille puomin leveydellä 1040 mm (DM-tyyppi)

Osanro	Kuvaus	Varustelevy	Sarjanro	Sopii: QUICKE	Sopii: TRIMA	Liitäntä traktori <-> kuormain
5220692	Q-Lock-sarja	Euro	7332744 ->	Q20 – Q78	+1.0 – +6.3P	Asuntovaunu (pyöreä – 7 nastaa)
5215263	Q-Lock-sarja	Euro	<- 7332743			
5220698	Q-Lock-sarja	Euro/SMS	7332744 ->			
5215264	Q-Lock-sarja	Euro/SMS	<- 7332743	Q20 – Q78	+1.0 – +6.3P	Deutsch (suorakulmainen – 8 nastaa)
5220707	Q-Lock-sarja	Euro/MX	7332744 ->			
5220693	Q-Lock-sarja	Euro	7332744 ->			
5220522	Q-Lock-sarja	Euro	<- 7332743			
5220699	Q-Lock-sarja	Euro/SMS	7332744 ->			
5220523	Q-Lock-sarja	Euro/SMS	<- 7332743			
5220708	Q-Lock-sarja	Euro/MX	7332744 ->			



OHJELMISTOSARJAT QUICKE DIMENSION- JA TRIMA PLUS-SARJALLE

Osanro	Kuvaus	Sopii sarjanro	QUICKE	TRIMA	Valmistusvuosi	Liitäntä kuormain <-> traktori
5215233	Paineakkusarja (+ puolella)	<- 7332743	Q20 – Q45	+1.0 – +3.0P	2005 – 2011	Asuntovaunu (pyöreä – 7 nastaa)
5220661	Paineakkusarja (+ puolella)	7332744 ->				
5215234	Paineakkusarja (+ puolella)	<- 7332743	Q50 – Q65	+4.0 – +5.0P		
5220665	Paineakkusarja (+ puolella)	7332744 ->				
5215235	Paineakkusarja (+ puolella)	<- 7332743	Q75	+6.0P	2011 – 2017	
5220672	Paineakkusarja (+ puolella)	7332744 ->				
5215235	Paineakkusarja (+ puolella)	<- 7332743	Q85	+7.0P		
5220673	Paineakkusarja (+ puolella)	7332744 ->				
5220661	Paineakkusarja (+ puolella)	7332744 ->	Q21 – Q49	+1.1 – +3.4P		
5220665	Paineakkusarja (+ puolella)	7332744 ->	Q51 – Q68	+4.1 – +5.3P		
5220672	Paineakkusarja (+ puolella)	7332744 ->	Q76, Q78	+6.1P, +6.3P		
5220673	Paineakkusarja (+ puolella)	7332744 ->	Q88	+7.3P		
5220576	Paineakkusarja (– puolella)	Lisättävä jokaiseen edellä lueteltuun sarjaan				
5220538	Paineakkusarja (molemmille puolille)	<- 7332743	Q20 – Q45	+1.0 – +3.0P	2005 – 2011	Deutsch (suorakulmainen – 8 nastaa)
5220663	Paineakkusarja (molemmille puolille)	7332744 ->				
5220539	Paineakkusarja (molemmille puolille)	<- 7332743	Q50 – Q65	+4.0 – +5.0P		
5220667	Paineakkusarja (molemmille puolille)	7332744 ->				
5220540	Paineakkusarja (molemmille puolille)	<- 7332743	Q75	+6.0P	2011 – 2017	
5220674	Paineakkusarja (molemmille puolille)	7332744 ->				
5220540	Paineakkusarja (molemmille puolille)	<- 7332743	Q85	+7.0P		
5220675	Paineakkusarja (molemmille puolille)	7332744 ->				
5220663	Paineakkusarja (molemmille puolille)	7332744 ->	Q21 – Q49	+1.1 – +3.4P		
5220667	Paineakkusarja (molemmille puolille)	7332744 ->	Q51 – Q68	+4.1 – +5.3P		
5220674	Paineakkusarja (molemmille puolille)	7332744 ->	Q76, Q78	+6.1P, +6.3P		
5220675	Paineakkusarja (molemmille puolille)	7332744 ->	Q88	+7.3P		
60018952	Kytkinsarja	Lisättävä edellä lueteltuihin sarjoihin tarvittaessa				

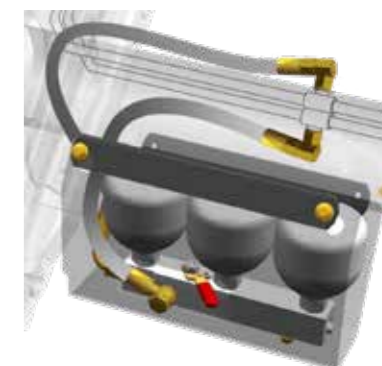

JOUSITUSSARJA – ENNEN VUOTTA 2005 VALMISTETUT KUORMAIMET

Osanro	Kuvaus	QUICKE
314010	Softdrive-sarja	Q310 – Q660
314070	Softdrive-sarja	Q465, Q675 – Q695
5048136	Softdrive-sarja	Q710 – Q750, Q910 – Q940, Q960, Q1060
5048137	Softdrive-sarja	Q760, Q770, Q950, Q970 – Q990, Q1050 – Q1085 (paitsi Q1060)

Osanro	Kuvaus	TRIMA
20375021	FLD800/Plusdrive	200-, 300-, 400-sarja vuoteen asti 2002
20375023	FLD800/Plusdrive	200-, 300-, 400-sarja vuodesta 2002



PIIKIT

Piikkivalikoimallamme takaamme, että piikki sopii täydellisesti työlaitteeseen. Kaikki piikit ovat erittäin vahvoja ja kulutuskestäviä.

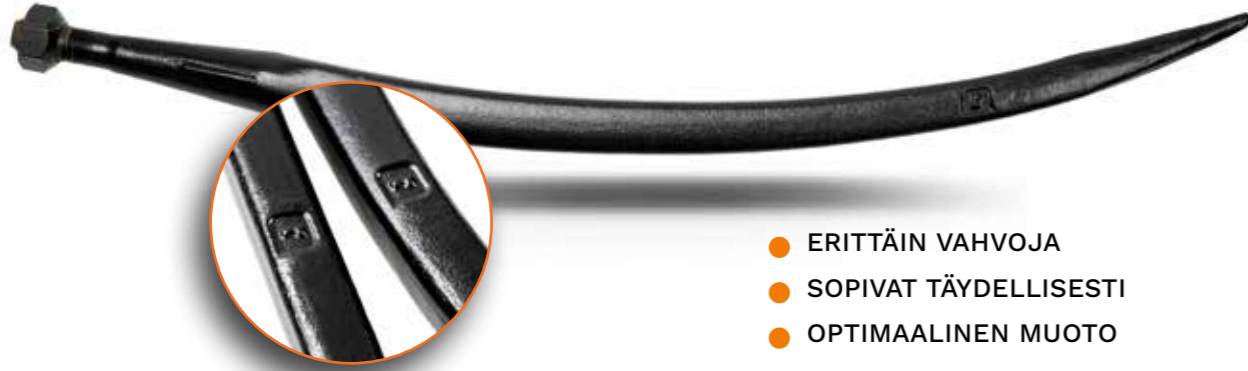

- ERITTÄIN VAHVOJA
- SOPIVAT TÄYDELLISESTI
- OPTIMAALINEN MUOTO

Piikit	Osanro	Kuvaus	Pituus	Kierre	Sopii
	5068114-17 Korv. 5068003-17	Piikkikartio 2, suora	820	M30 x 2	Paalihaarukka, Paalihaarukka Mk 1 / S+ / M / L / L+ / XL+, Silocut, Silocut SE / SG / MG
	5068120-17 Korv. 5068004-17	Piikkikartio 2, suora	1240	M30 x 2	Paalihaarukka, Paalihaarukka Mk 1 / S+ / M / L / L+ / XL+, Neliöpaalihaarukka, Paalipiikki, Flexibal, Silopush, Silopush HX, Lantahaarukka XL
	5068006-17	Piikkikartio 1, suora	680	M20 x 1,5	Multi Bale, Silograb MK2, Kivihaarukka (vanha)
	5068010-17	Piikkikartio 2, suora	985	M30 x 2	Monipaali, Univers. haarukka, Silopush, Kivihaarukka, Silograb XL, Silocut XL, Lantahaarukka XL
	5068015-1	Piikkikartio 1, käyrä	820	M24 x 2	Silocut, Silocut MG
	5068017	Piikki, suora	940	M22 x 1,5	DB 4000
	5068018	Piikki, kaareva	680	-	Multibenne MB
	5068109-17 Korv. 5068101-17	Piikkikartio 1, suora	810	M20 x 1,5	RSB 1200, Paalipiikki, Lantahaarukka, Silograb, Silograb (- 2010), Silograb S+
	5068112-17 Korv. 5068102-17	Piikkikartio 1, kaareva	680	M20 x 1,5	Multibenne, Multibenne M+ / XL, Multigrab, Silograb, Silograb (- 2010) / MK2 (piikki korv. 5068008), Silograb M+ / XL
	5068117-17 Korv. 5068107-17	Piikkikartio 3, suora	820	M33 x 2	Silocut SG
	1220103	Piikki, kaareva	460	-	DB 2115, DB 2050, DB 2160, DB 2120, DB 3250
	60034749	Hitsattu piikki, suora	949	-	Silograb XL, Silocut XL
	60034750	Hitsattu piikki, suora	1169	-	Silograb XL
	60022809-17	Hitsattu piikki, kaareva	593	-	Multibenne XL, Silograb XL
	60022782-17	Hitsattu piikki, kaareva	685	-	Multibenne XL, Silograb XL
	60051290	Hitsattu piikki, kaareva	623	-	Silograb S+, Multibenne S+



KAUHAN HAMPAAT

Kauhan hampaat ovat suunniteltu erityisesti kauhoillemme, jotta varmistetaan paras sopivuus ja vahva lopputulos. Kaikki hampaat ovat erittäin kulutuskestäviä.



Osanro	Kuvaus	Koko	Sopii
60047175-22	Hammas, oranssi	18 mm huulilevylle	SM+ Kauhat, HDXL 220 / 240 / 260
60036690-22	Hammas, oranssi	20 mm huulilevylle	SL+ Kauhat, HDXL 270 / 290
5011559	Mutteri (2 kpl per kynsi)	M20 x 2,5	SM+ / SL+ / SXL+ / HDXL
5002220	Ruuvi (2 kpl per kynsi)	M20 x 70	SM+ / SL+ / HDXL
5002212	Ruuvi (2 kpl per kynsi)	M20 x 90	SXL+
5013127	Aluslevy (2 kpl per kynsi)	BRB 21 x 36 x 3	SM+ / SL+ / SXL+ / HDXL
11260142	Hitsattu piikki	Ei tieto	MPT-monoitoimikauha
60036805-22	Hammas, oranssi	25 mm huulilevylle	SXL+ Kauhat

HUULILEVYT

Löydät luettelon karkaistuista huulilevyistä, jotka on suunniteltu erityisesti meidän työlaitteillemme. On saatavilla myös muun tyyppisiä huulilevyjä kuten sahalaitaisia tai polyuretaanisia huulilevyjä. Löydät ne online-varausluettelosta osoitteessa www.parts.quicke.nu

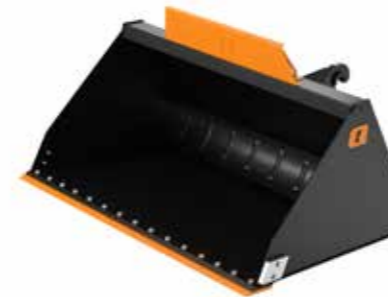

Osanro	Leveys	Sopii
11255535Q	160 cm	SM+ / GM+ / GL+ / GXL+ / VL+ Kauhat
11255493Q	180 cm	
11255494Q	200 cm	
11255495Q	220 cm	
11255496Q	240 cm	
11255497Q	260 cm	
11255659Q	245 cm	VXL+ Kauhat
11255660Q	265 cm	
11255661Q	285 cm	
11255662Q	305 cm	
11255782Q	220 cm	SL+ / HDXL Kauhat
11255783Q	240 cm	
11255784Q	260 cm	
11255785Q	270 cm	
11255786Q	290 cm	

Osanro	Leveys	Sopii
11255524Q	90 cm	GS+ Kauhat / Multibenne S+
11255525Q	100 cm	
11255527Q	120 cm	
11255528Q	140 cm	
11255529Q	160 cm	

Osanro	Leveys	Sopii
11254153Q	185 cm	Powergrab / Multibenne XL
11254154Q	210 cm	Powergrab / Multibenne XL
11254155Q	240 cm	Powergrab
11254156Q	260 cm	Powergrab
11254826Q	230 cm	Multibenne XL
11254998Q	250 cm	Multibenne XL
60017070	220 cm	Powergrab XL
60016528	240 cm	
60016909	260 cm	
60017116	280 cm	

Kaikki sarjat sisältävät seuraavat osat:
Karkaistut huulilevyt HB500 + mutterit, ruuvit ja aluslevyt

SILOCUTIN TERÄT

Terävät leikkuuterät ovat tärkeitä, jotta säilörehun käsittely olisi tehokasta. Siisti katkaisu estää ilman pääsyä rehun sekaan sekä sen kuumentumista ja tämä on tärkeää rehun laadulle, samalla säilörehua menee hukkaan vähemmän. Älö on tästä syystä ottanut käyttöön karkaistut pultit terissä ja näin huolto on helppoa.

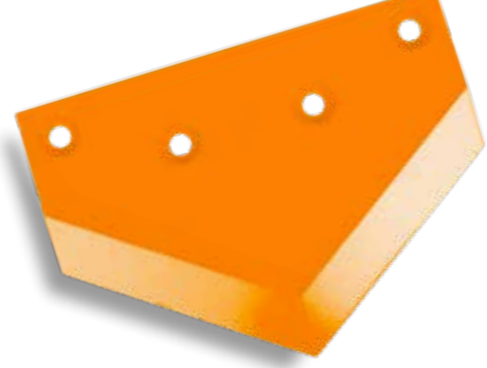

Osanro	11262627-22	11262628-22	11262629-22	60014466-22	5050610
Kuvaus	Kärkiterä, vasen	Kärkiterä, oikea	Keskikärkiterä	Keskikärkiterä	Ruuvi Mf6s 12 x 20 8.8
Sopii	Silocut SG (2014 08 -), M+ Silocut XL (2018 -), XL+	Silocut SG (201408 -), M+ Silocut XL (2018 -), XL+	Silocut SG (201408 -), M+ Silocut XL (2018 -), XL+	Silocut SG 175	Silocut SG (201408 -), M+ Silocut XL (2018 -), XL+

Huomautuksia! Jos etsit vaihtoteriä aiempiin Silocut-malleihin, katso varaosien katseluohjelmaa aloitussivuilla osoitteessa www.quicke.nu tai www.trima.nu

TRUKKIHAARUKAN LUKITUSTAPIT



Osanro	Kuvaus	Osanro	Kuvaus	Huomautuksia
11262357	Lukitustappi	11260629	Jousilukitustappi-sarja trukkihaarukka	Korvaa nämä neljä tuotetta 841132, 1101017, 501303 ja 5016106 tuotteella 11260629



SOVITTEET

Hitsatut sovitteet. Euro, Tyyppi 3 ja SMS.



Osanro	Kuvaus	Osanro	Kuvaus	Osanro	Kuvaus	Osanro	Kuvaus
10830555Q	Euro hitsatut sovitteet	10830105	Älö-tyypin 3 hitsatut sovitteet	10830440	Trima SMS (5) hitsatut sovitteet	830567	Euro hitsatut sovitteet

SYLINTERIN PYSÄYTIN

Lisäturvaa varten nostovarren tukilaite on suositeltu asennettavaksi nostosylinterivarteen huollon ajaksi.

Osanro	Kuvaus
4500930	Turvatuoki Lyhyt P = 410 mm
4501259	Turvatuoki Pitkä P = 510 mm



ORIGINAL PARTS BY QUICKE



HUOLLA KONEESI AJOISSA

Käyttämällä alkuperäisvaraosia olet varma, että kuormaimesi tai varusteesi toimii luotettavasti vuodesta toiseen. Tämä vähentää "laitteen seisokkiaikaa", jolloin et voi ruokkia karjaa tai suorittaa muita tärkeitä tehtäviä.

SÄÄSTÄ RAHAA

Kilpailijoiden analyysit osoittavat, että Alon alkuperäisten varaosien valinta takaa paremman laadun ja tämä vähentää odottamattomia seisokkeja. On tärkeää, että osan ominaisuudet ja mitat sopivat optimaalisesti yhteen. Jopa pienetkin poikkeamat saattavat aiheuttaa vaarallisia ja kalliita seuraamuksia. Vähennän ennakoimattomia korjauksia sesonkikauden aikana ja pidemmät huoltovälit tarkoittavat säästöä.

NOPEA JAKELU

Jotta taataan hyvä huoltotaso, meillä on useita vain varaosille tarkoitettuja varastoja sekä kaikkialla maailmassa nopeasti toimiva jakeluverkko. Katso lisätietoja osoitteesta go to www.quicke.nu tai www.trima.nu

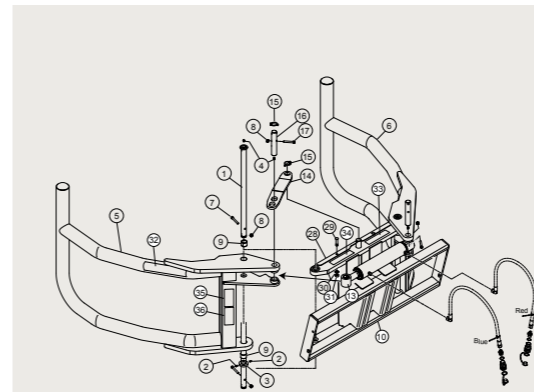

VARAOSAT AINA LÄHELLÄ, VAIKKA ASUT KAUKANA!

Varaosia löytyy kaikkeen, työlaitteen suurimmasta pienimpään yksityiskohtaan, ja ne ovat lähellä sinua. Maailmanlaajuinen, johtava jakeluverkostomme takaa nopean toimituksen, sijainnistasi riippumatta.

Ota yhteyttä lähimpään myyjään.

Original Parts by Quicke

Original Parts by Quicke

Älö AB**Member of JOST World**

Brännland 300, SE-901 37 Uumaja, Ruotsi

Puh: +46 (0)90 17 05 00

marketing@alo.se

www.quicke.nu

Version: January 2023

CLIMATE
COMPENSATED
PAPER

Jotkut tuotteet eivät ole saatavilla kaikilla markkina-alueilla. Työskentely etukuormaimella ja oheisilla työlaiteilla ei tapahdu ilman riskiä. Voi tapahtua vakavia vammoja ihmisille ja vaurioita materiaaleille, jos työskentely tapahtuu virheellisesti. Huomioi tarkasti ympäristö, käytä tervettä järkeä sekä noudata paikallisia lakeja ja määräyksiä. Lue aina huolellisesti toimitettu ohjekäsikirja. Käytä ainoastaan alkuperäisiä varaosia ja lisävarusteita. Quicken tuotevalikoimaa kehitetään jatkuvasti. Varaamme oikeuden muuttaa eritelmiä, hintoja ja versioita milloin tahansa ilman mitään meitä koskevia velvoitteita. ®, ™ Älö AB:n tuotemerkit.