

ORIGINAL ERSATZTEILE KATALOG

VERSION 2023



WO FINDET MAN DIE PRODUKTINFORMATIONEN?

Informationen sowie Produktname, Produkt-Teilenummer, Produkt-Seriennummer finden Sie direkt auf dem Typenschild, welches sich an dem Produkt selbst befindet.

Schauen Sie im Benutzerhandbuch nach, wo sich das Typenschild befindet.

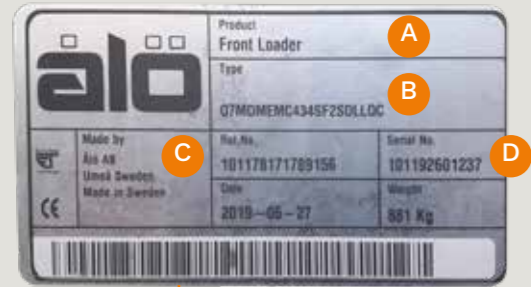

Lader-Typenschild

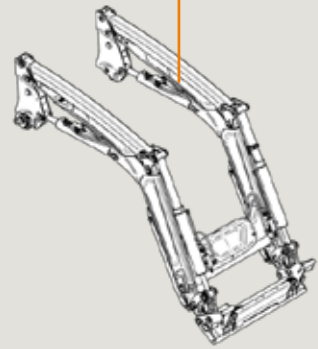

- A Produktname
- B Produkt-Code
- C Produkt-Teilenummer
- D Produkt-Seriennummer



Arbeitsgeräte-Typenschild

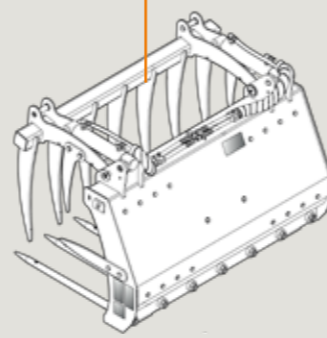

QCS-Steuersystem-Typenschild

WO FINDET MAN DIE ARTIKEL-TEILENUMMER?

Die Teilenummer ist auf einigen unserer Produkte eingepreßt oder markiert. Siehe unten für Beispiele.



Einpresshülse mit eingepreßter Schlauch-Teilenummer



Q-Serie: 3. Steuerkreis-Typenschild



QCS Ventil-Typenschild



Kabel mit aufgedruckter Steuerkabel-Teilenummer

Aufkleber mit Teilenummer auf den Teilen der Anbaukonsole

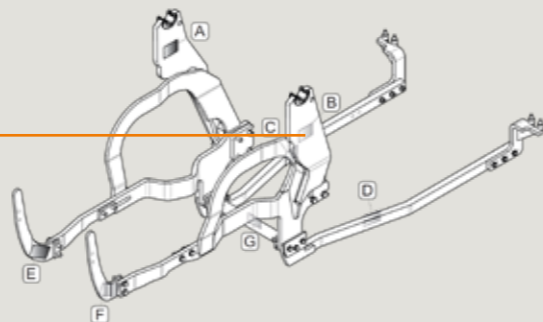

Original Parts by Quicke

INHALT

So finden Sie Ersatzteile auf unserer Internetseite 4 – 5
Q-Companion 6

Besonderes Zubehör 7
LoaderLight™ 7
SoftDrive Lastdämpfung 7
SelectoFix Hydraulischer Schnellkuppler 7

Ersatzteile	8 – 34
QCS-Teile	8 – 9
Joystick-Komponenten	10
Bowdenzüge	11 – 13
Bolzen	13 – 15
Buchsen	16
Verriegelungsbolzen für Schnellwechselrahmen	16 – 17
Wartung & Instandhaltung	18 – 19
Frontlader Ersatzteile	20
Quicke Service Tool	21
NEU QCS-Servicekoffer	21
Dichtsätze für Zylinder	22
Schnellkupplungen	23
Lager	23
Kunststoff-Abstandsstücke	24
Kunststoff-Halterung	24
Gasfeder	24
Kunststoffabdeckungen	25
Elektrische Steckverbinder	26 – 27
Verkaufsregal	28
Akkumulatoren	29
Farben	29
Sets für Lader, die vor 2017 produziert wurden	30 – 31
Zinken	32
Schaufelzähne	33
Schneidkanten	33
Silocut-Messer	34
Palettengabel Sperrstifte	34
Hakensätze	34
Zylinder Stütze	34

Quicke Originalteile 35



WIE SIE ERSATZTEILE FÜR QUICKE- ODER TRIMA-PRODUKTE FINDEN

Ersatzteile für Quicke- oder Trima-Produkte finden Sie auf der Website des Online-Ersatzteilkatalogs: www.parts.quicke.de

Je nach Produkttyp gibt es verschiedene Abschnitte, in denen Sie entweder zu den benötigten Teilen navigieren oder in der Suchleiste oben auf der Webseite einen entsprechenden Suchbegriff eingeben können.

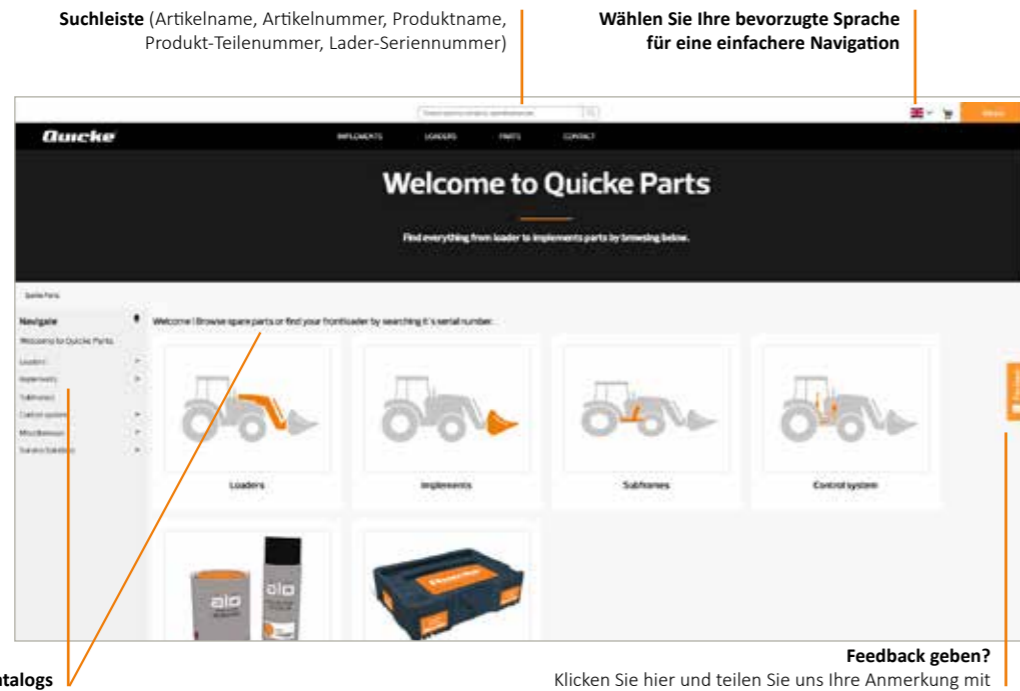

Standardnavigation durch die Ersatzteile
Der Katalog besteht aus Menüs und Untermenüs, die durch leicht verständliche Symbole dargestellt werden. Klicken Sie einfach an, wohin Sie gehen möchten, und Sie werden finden, was Sie suchen.



Suchbeispiel für Laderteile:
Auswählen
1. Laderabschnitt
2. Ladermarke
3. Laderbaureihe
4. Ladermodell
5. Teilkategorie
6. Unterteilkategorie
7. Artikel gefunden!

Filterfunktion
Wenn es für ein Produktjahr verschiedene Ausführungen gibt, erscheint unten links auf der Webseite eine Filterfunktion.
Verschieben Sie den Balken, um die Produkte mit dem gewählten Herstellungszeitraum anzuzeigen.

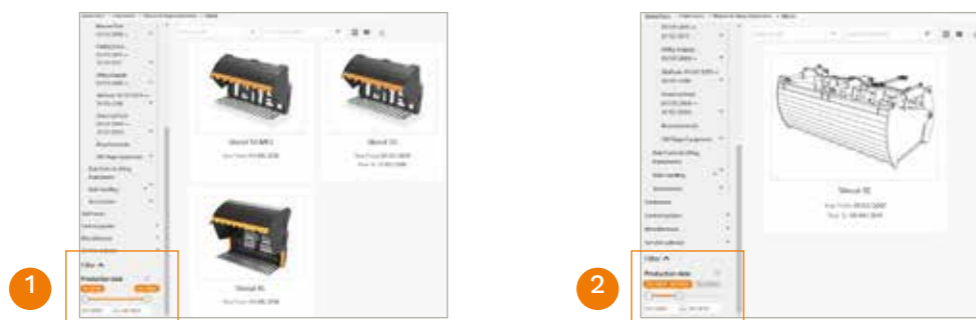

Suchleistenfunktion
Die Suchleiste kann für verschiedene Arten der Suche verwendet werden. Die Suche kann nach Artikelname, Artikelnummer, Produktname, Produkt-Teilenummer und sogar nach Lader-Seriennummer erfolgen. Geben Sie einen Suchbegriff ein, um sich die Ergebnisse anzusehen.

Suche nach Teilenummer
1. Die Teilenummer in die Suchleiste eingeben.
2. Das Ergebnis anklicken, um zu erfahren, wo das Teil verwendet wird.
3. Auf „Pfad“ klicken, um die spezielle Teiletabelle aufzurufen.



Suche nach Lader-Seriennummer
1. Die Lader-Seriennummer in die Suchleiste eingeben.
2. Das Ergebnis anklicken, um das Produktionsdatum des Laders und die werkseitig installierte Ausrüstung anzuzeigen.
3. Auf „Ersatzteile anzeigen für“ klicken, um den kompletten Katalog für dieses Ladermodell aufzurufen.

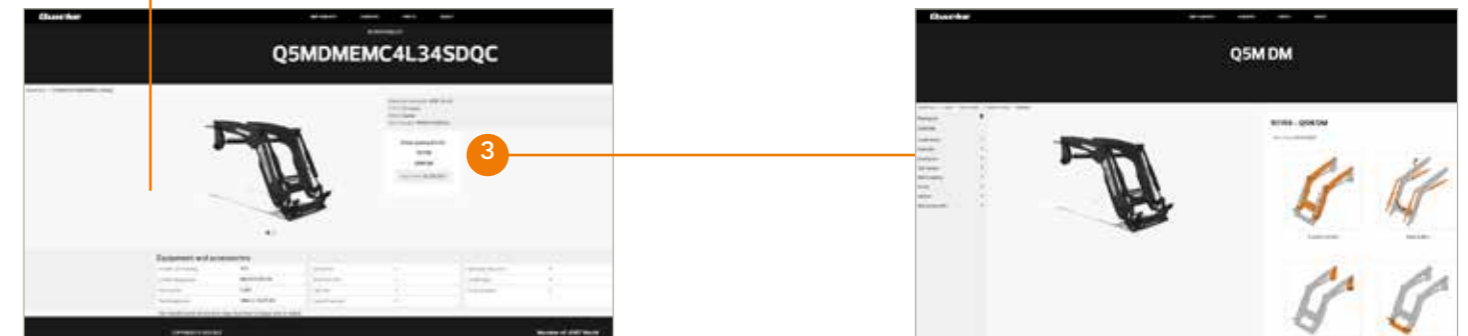

Suche nach QCS-Steuersystem-Artikelnummer:
1. Die Hydraulik-Set-Nummer in die Suchleiste eingeben (siehe S. 2 zum Typenschild).
2. Das Ergebnis anklicken, um die Hauptkomponenten des Sets anzuzeigen.
3. Den gewünschten Abschnitt anklicken, um die Ersatzteilliste aufzurufen.



Ersatzteile für das Steuersystem finden Sie auch in der Montageanleitung, die dem an unsere Händler gelieferten Set beiliegt, oder in dem von Alö und unseren Importeuren verwendeten Medienarchiv. Wenden Sie sich zwecks Unterstützung an den Quicke-Support oder Ihren Quicke-Händler/Importeur.

Ersatzteile für die Anbaukonsole finden Sie in der Montageanleitung, die dem an unsere Händler gelieferten Set beiliegt, oder in dem von Alö und unseren Importeuren verwendeten Medienarchiv. Wenden Sie sich zwecks Unterstützung an den Quicke-Support oder Ihren Quicke-Händler/Importeur.



Für ab 2005 hergestellte Lader.
Q25 bis Q75, Q26 bis Q88, Q3 bis Q8M

Available on the iPhone **App Store** ANDROID APP ON **Google play**

MEHR ARBEITEN IN DER GLEICHEN ZEIT MIT Q-COMPANION® – MEHR ALS NUR EIN WIEGESYSTEM

Q-Companion®, eine all-in-one digitale Lösung für effizientes und sicheres Arbeiten mit dem Frontlader. Nun haben wir einen Nachrüstsatz, für unsere Vorgänger Premium Lader Modelle die wir zwischen 2005 – 2017 gebaut haben, konzipiert. Q-Companion ermöglicht es Ihnen während des Hebevorgangs

Lasten zu wiegen, Sie können all Ihre Laderarbeiten dokumentieren. Später lassen sich alle diese Daten ganz einfach mittels Bluetooth® Technologie vom Display in unsere Cloud laden und von dort aus an Ihrem Rechner weiterverarbeiten.

DIE HAUPTFUNKTIONEN

Geräte Positionsanzeige. Wenn Sie Ihr Gerät einmal kalibriert haben, ist es nicht mehr nötig die manuelle Sichtstandanzeige des Laders einzustellen, nutzen Sie stattdessen Q-Companion! Die Geräteposition wird Ihnen im Verhältnis zum Boden für den Winkel und die Höhe im Display angezeigt. Eine Funktion die die Präzision und Sicherheit erhöht.

Wiegefunktion. Q-Companion wiegt Lasten während des Hebevorgangs mit einer fantastischen Genauigkeit und unterstützt Sie dabei, das bestmögliche Ergebnis zu erhalten. Lassen Sie sich von Q-companion helfen Ihre Arbeit zu optimieren.

Wartungserinnerung. Zwei individuelle Serviceanzeigen sagen Ihnen, wenn es Zeit ist den Lader zu schmieren und die Verschraubungen des Lader zu überprüfen. Die Intervall Zeit wird an der tatsächlichen Ladernutzung und nicht an den Traktor-Betriebsstunden gemessen. Die Wartung des Laders wird häufig vergessen, dass kann ungewollte Ausfall- und Reparaturzeiten zur Folge haben. Befolgen Sie die Wartungszeiten für problemfreies Arbeiten über Jahre!

App und Cloud Service. Q-Companion beinhaltet eine kostenlose Smartphone-App für IOS und Android - suchen Sie einfach nach „Q-Companion“ in den App-Stores. Mit der Bluetooth®-Technologie können Sie Wiegeergebnisse einfach vom Q-Companion Display an den Cloud-Dienst exportieren und haben später Zugriff über Ihren Computer oder Ihr Tablet um die Daten einzusehen und weiterzuarbeiten.

Zukunftsweisend. Landwirtschaft verändert sich und mit Q-Companion sind Sie vorne mit dabei. Durch integrierte Sensortechnologie in unserem Lader, sind Sie für die Zukunft gerüstet. Ihre Effizienz ist unsere Maßgabe und wir garantieren Ihnen, Sie werden leichter arbeiten, da Sie wissen, wie Ihre Geräte positioniert sind, was Ihre Güter wiegen und wie der Wartungsstatus des Laders ist. Und das alles nur durch einen Blick auf das Farbdisplay in Ihrer Kabine.

Art.Nr. 59042200 ist passend für die Reihe Quicke und Trima Q-Serie ab 2020 mit QCS Control System.

Art.Nr. 60029447 ist passend für die Reihe Quicke und Trima Q-Serie von 2017 – 2020. (benötigt SoftDrive)

Art.Nr. 60040200 ist passend für die Reihe Quicke Dimension und Trima Plus von 2005 – 2017.

Art.Nr. 60071797 Generisches DIY-Kit zur Installation an anderen Ladern, Teleskopladern und Radladern etc.

1+1=3

KOMBINIEREN SIE DEN Q-COMPANION MIT DEM Q^E-COMMAND, UM VIELE WEITERE FUNKTIONSMÖGLICHKEITEN ZU NUTZEN!

QMotion **Genaues, zeitsparendes Wiegen der Last beim Heben**

QRange **Präzise Handhabung mit noch mehr Sicherheit und Effizienz**

QEnds **Weiche Endanschläge für optimale Effizienz und Komfort**

QShake **Gleichmäßige Materialverteilung ohne Gerätedrift durch einstellbare Schaufel-Rüttel- und Streufunktion**



BESONDERE ERSATZTEILE



LoaderLight™

Die Laderbeleuchtung sorgt stets für einen Lichtstrahl auf Anbaugerätehöhe und folgt der Laderbewegung. Enthält zwei Hochleistungs-LED-Lampen mit 10 W (2 x 1052 Lumen), 12 V und 2 x 0,75 A, IP68. Kompatibel mit allen anderen Optionen außer 4. Funktion und ESV-Ventil.

Art.Nr. 5048217 ist passend für die Reihe Quicke Dimension und Trima Plus aus dem Jahr 2005.

Art.Nr. 60024312 ist passend für die Reihe Quicke Dimension und Trima Plus ab Baujahr 2017.



SoftDrive™ (Lastdämpfung)

Mit SoftDrive (Lastdämpfung) ist ein schnelleres Fahren des Traktors bei besserer Kontrolle möglich. Dadurch wird auch der Traktor geschützt, indem Einschränkungen reduziert werden. Für ein angenehmeres Fahren. SoftDrive ist für das gesamte Laderprogramm verfügbar.

Art.Nr. 5034241 ist passend für Quicke und die Trima Versa-X- sowie 200-Reihe.

Die korrekte Set-Nummer für andere Ladermodelle erfahren Sie vom zuständigen Vertriebsmitarbeiter oder im Abschnitt „Sets für Lader vor Baujahr 2017“ auf Seite 30.



Selecto Fix™

Mit Selecto Fix besitzen Sie ein ergonomisches und effektives Werkzeug, das wertvolle Zeit spart. Ist Ihr Frontlader mit einer 3. oder 4. Funktion ausgestattet, ermöglicht Selecto Fix einen einfachen und problemlosen Anschluss der Anbaugerätehydraulik, auch wenn diese unter Druck steht.

Art.Nr. 10550379 ist passend für Quicke- und Trima-Produkte, die 2002 – 2007 hergestellt wurden (bis Seriennr. 7234199).

Art.Nr. 10550380 ist passend für Quicke Dimension und Trima Plus aus dem Jahr 2007 (ab Seriennr. 7234199).

Art.Nr. 5221553 ist passend für Quicke und die Reihe Trima Versa-X.

Art.Nr. 10550180 wird auf der Anbaugeräte-seite in allen o.g. Kombinationen verwendet.

Für die richtige Artikelnummer für Lader der Q-Serie kontaktieren Sie bitte Ihren Vertriebsansprechpartner.



QCS-TEILE

2020 brachte Quicke eine neue Serie solider Steuerungen für das „Smart Farming“ auf den Markt – unser neues Quicke Control System (QCS). Im folgenden Abschnitt finden Sie eine Reihe neuer Ersatzteile für QCS. Sie konnten nicht finden, was Sie suchen? In unserem Online-Ersatzteilkatalog finden Sie das komplette Angebot an Ersatzteilen für dieses Steuersystem.

Q^M-COMMAND



Joystick-Griff



Artikelnr.	59030100	59030140	59030110	59030120	59030130
Hinweis	Ohne Tasten	3. Steuerkreis	3. Steuerkreis Softdrive	3. Steuerkreis Softdrive Q-Lock	3. Steuerkreis Softdrive Q-Lock 4. Steuerkreis AUX-Tasten

Artikelnr.	Beschreibung	Hinweis
59033001	Faltenbalg	Für geraden Hebel
59033016	Zugentlastung	Zur Positionierung und Fixierung des Stromkabels
59033020	Kompletter Hebel	Gerader Hebel
59033010	Komplettes Gehäuse	Enthält A und B
59033012	Kugelbolzen	A
59033015	Schraube M8 x 25	B
59030499	Montagesatz	Zum Anschluss der Steuerkabel an das Hydraulikventil

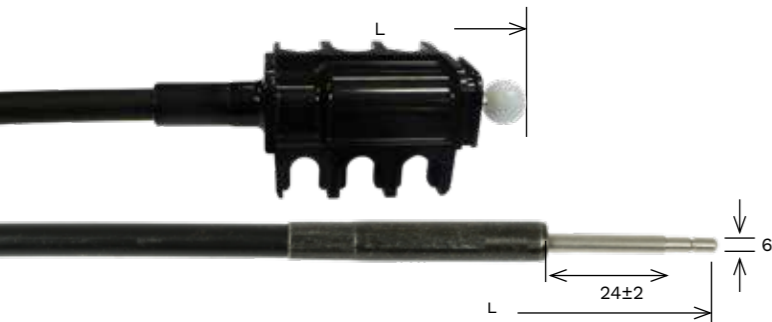

Bowdenzug
Anders als vergleichbare Bowdenzüge können unsere komplexer verlegt werden. Durch ein minimales Spiel zwischen Sehne und Aussenhülle sind enge Kurven machbar und ein problemloses Ziehen und Schieben ist möglich. Dies erlaubt eine exakte Kontrolle bei Präzisionsarbeiten.

Artikelnr.	Beschreibung	Länge
59030310	Bowdenzug	L = 1000 mm
59030311	Bowdenzug	L = 1100 mm
59030312	Bowdenzug	L = 1100 mm
59030314	Bowdenzug	L = 1400 mm
59030316	Bowdenzug	L = 1600 mm
59030318	Bowdenzug	L = 1800 mm
59030320	Bowdenzug	L = 2000 mm
59030322	Bowdenzug	L = 2200 mm
59030324	Bowdenzug	L = 2400 mm
59030326	Bowdenzug	L = 2600 mm
59030328	Bowdenzug	L = 2800 mm
59030330	Bowdenzug	L = 3000 mm
59030332	Bowdenzug	L = 3200 mm

Q^E-COMMAND

Die neue elektronische Steuerung zeichnet sich durch eine hervorragende Bedienerergonomie aus und ermöglicht es serienmäßig, alle Funktionen des Laders zu bedienen.



Joystick 59030500



Steuernippel-Set	4501144
M12 L = 150	59030502
M12 L = 240	59030503
M12 L = 290	59030504

KUPPLUNGEN UND MULTIKUPPLUNGEN

Artikelnr.	Beschreibung	Hinweis
59021040	Schnellkupplung SF4 / SF6	Für Steuersysteme mit Einzelkupplungen – Ventilseitig
59021044	Dichtungssatz	Verpackt à 10 Stück
59021046	Schnellkupplung QC4 / QC6 / QC6c	Für Steuersysteme mit Multikupplungen – Laderseitig
59021047	Dichtungssatz	Verpackt à 10 Stück
59021041	Schnellkupplung QC4 / QC6 / QC6c	Für Steuersysteme mit Multikupplungen – Ventilseitig
59018100	Dichtungssatz	Für Q ^M -Steuerventile – 4 Hydraulikanschlüsse
59018200	Dichtungssatz	Für Q ^E -Steuerventile – 4 Hydraulikanschlüsse
59018300	Dichtungssatz	Für Live-3 Ventile – 6 Hydraulikanschlüsse Q ^E -Command und Q ^M -Command
59021030	Gummistaubabdeckung für Kupplungsstecker	Für Einzelkupplungsgeräte – Ventilseitig – Schwarz
59021031	Gummierter Anschluss-Stecker für Elektroanschluss	Für Multikupplungen – Ventilseitig



Einzelkupplungen
4 Anschlüsse
SF4

Multikupplungen
4 Anschlüsse
QC4

Multikupplungen,
6 Anschlüsse,
kompakt QC6c

Multikupplungen
6 Anschlüsse
QC6

JOYSTICK-KOMPONENTEN







Die komplette Bandbreite finden Sie unter Ersatzteil Suche auf unserer Homepage www.quicke.de oder www.trima.de

		ERGODRIVE				Loader Control System™		
		5020346	5020938	5020961	5021103	5021037	5021048	5021038
		3 rd + 4 th (1992 – 2007)	3 rd + Softdrive (2007 – 2010)	3 rd + 4 th Softdrive (2007 – 2010)	200-Series (2011 –)	3 rd + Softdrive (2010 –)	3 rd + 4 th + Softdrive R (2010 –)	3 rd + 4 th + Softdrive L (2010 –)
	M12 5020373	•						
	M18x1,5 4500352		•	•	•	•	•	•
	5020374	•						
	4500353		•	•	•	•	•	•
	5020382	•						
	4500343		•	•	•			
	5021044					•	•	•
	5024366	•	•	•		•	•	•
	4500355		•	•		•	•	•
	M12 5020387	•						

ELECTRODRIVE QS

4501087
Ersatz Easydrive 60006439 und Electrodrive 60006437.



	5103100 (<-2015)		4501267		4501268
	M10 L = 150				5103058
	M10 L = 300				5103057
	M10 L = 350				5103083

BOWDENZÜGE

Unsere Steuerungskabel zeichnen sich durch ein wesentlich geringeres Spiel als vergleichbare Kabel aus. Dies gilt selbst für die längsten und komplexesten Kabelführungen. Ihre Ausführung erlaubt zudem ein einfaches Schieben und Ziehen. Dies ermöglicht eine hervorragende Steuerung, wie sie z. B. für Präzisionsarbeiten erforderlich ist.

Quicke | TRIMA

Loader Control System™



Quicke | TRIMA



Quicke • Trima •

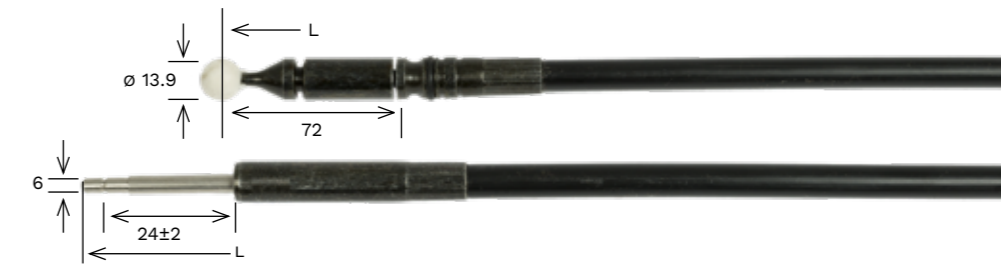

Artikelnr.	Beschreibung	Länge	QUICKE	TRIMA	Jahr
5021026	Kabel	L = 1200 mm	•	•	2010 –
5021027	Kabel	L = 1400 mm	•	•	2010 –
5021028	Kabel	L = 1600 mm	•	•	2010 –
5021029	Kabel	L = 1800 mm	•	•	2010 –
5021030	Kabel	L = 2000 mm	•	•	2010 –
5021031	Kabel	L = 2200 mm	•	•	2010 –
5021032	Kabel	L = 2400 mm	•	•	2010 –
5021033	Kabel	L = 2600 mm	•	•	2010 –
5021034	Kabel	L = 2800 mm	•	•	2010 –
5021035	Kabel	L = 3000 mm	•	•	2010 –
5021036	Kabel	L = 3200 mm	•	•	2010 –

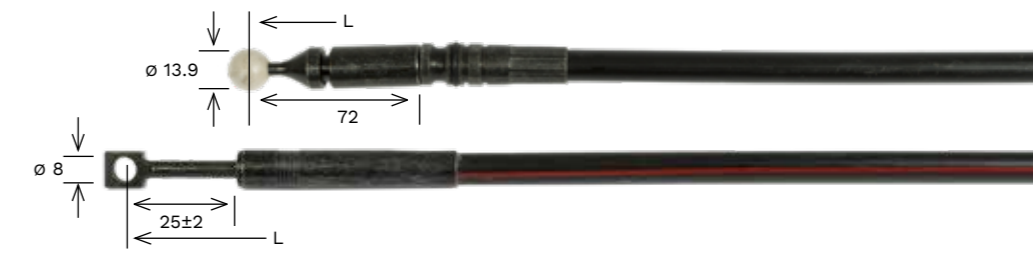

Artikelnr.	Beschreibung	Länge	QUICKE	TRIMA	Jahr
5021130	Kabel	L = 800 mm	•	•	1992 –
5021132	Kabel	L = 1000 mm	•	•	1992 –
5020940	Kabel	L = 1200 mm (5020351)	•	•	1992 –
5020941	Kabel	L = 1400 mm (5020352)	•	•	1992 –
5020942	Kabel	L = 1600 mm (5020353)	•	•	1992 –
5020943	Kabel	L = 1800 mm (5020354)	•	•	1992 –
5020944	Kabel	L = 2000 mm (5020355)	•	•	1992 –
5020945	Kabel	L = 2200 mm (5020356)	•	•	1992 –
5020946	Kabel	L = 2400 mm (5020357)	•	•	1992 –
5020947	Kabel	L = 2600 mm (5020358)	•	•	1992 –
5020948	Kabel	L = 2800 mm (5020359)	•	•	1992 –
5020949	Kabel	L = 3000 mm (5020360)	•	•	1992 –
5020950	Kabel	L = 3200 mm (5020361)	•	•	1992 –



Artikelnr.	Beschreibung	Länge	QUICKE	TRIMA	Jahr
20729820	Kabel	L = 1200 mm		●	1980 – 2000
20729821	Kabel	L = 1400 mm		●	1980 – 2000
20729822	Kabel	L = 1600 mm		●	1980 – 2000
20729823	Kabel	L = 1800 mm		●	1980 – 2000
20729824	Kabel	L = 2000 mm		●	1980 – 2000
20729825	Kabel	L = 2200 mm		●	1980 – 2000
20729826	Kabel	L = 2400 mm		●	1980 – 2000
20729827	Kabel	L = 2600 mm		●	1980 – 2000
20729828	Kabel	L = 2800 mm		●	1980 – 2000

TRIMA



Quicke



Artikelnr.	Beschreibung	Länge	QUICKE	TRIMA	Jahr
5020302	Kabel	L = 800 mm	●		– 1980
5020304	Kabel	L = 1200 mm	●		– 1980

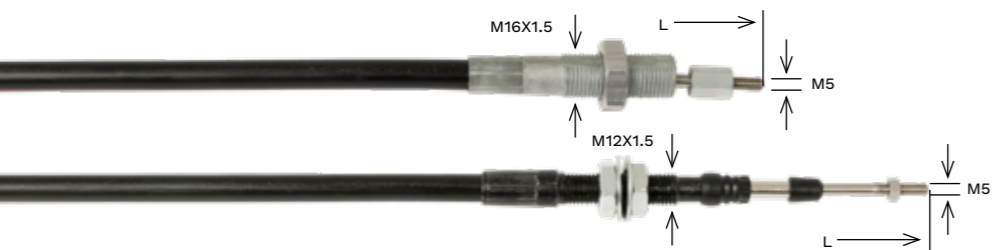

Artikelnr.	Beschreibung	Länge	QUICKE	TRIMA	Jahr
5020312	Kabel	L = 500 mm	●		1980 – 1992
5020316	Kabel	L = 700 mm	●		1980 – 1992
5020320	Kabel	L = 1000 mm	●		1980 – 1992
5020313	Kabel	L = 1200 mm	●		1980 – 1992
5020311	Kabel	L = 1600 mm	●		1980 – 1992
5020317	Kabel	L = 2000 mm	●		1980 – 1992
5020314	Kabel	L = 2400 mm	●		1980 – 1992

Quicke



TRIMA



Artikelnr.	Beschreibung	Länge	QUICKE	TRIMA	Jahr
20729802	Kabel	L = 600 mm		●	– 1980
20729801	Kabel	L = 700 mm		●	– 1980
20729800	Kabel	L = 800 mm		●	– 1980
20729804	Kabel	L = 1000 mm		●	– 1980
20729812	Kabel	L = 1100 mm		●	– 1980
20729805	Kabel	L = 1200 mm		●	– 1980
20729813	Kabel	L = 1400 mm		●	– 1980
20729807	Kabel	L = 1600 mm		●	– 1980
20729808	Kabel	L = 1800 mm		●	– 1980
20729809	Kabel	L = 2000 mm		●	– 1980
20729811	Kabel	L = 2400 mm		●	– 1980



Artikelnr.	Beschreibung	Länge	QUICKE	TRIMA	Jahr
521087	Kabel	L = 1500 mm	●		– 1980
521088	Kabel	L = 2000 mm	●		– 1980

Quicke



Quicke ● Trima ●

LAGERBOLZEN

Unser einzigartiger Sperrstift reduziert das Spiel und hält den Lagerbolzen an Ort und Stelle. Ersetzen Sie die Stifte bei Beschädigung um Folgeschäden am Bolzen oder Traktor zu vermeiden!



Quicke ● Trima ●



A LADERDREHZAPFEN QUICKE DIMENSION UND Q-SERIE



Artikelnr.	Beschreibung	Ø D	L	Hinweis
60018050	Drehzapfen	30	84	Ersetzt 9020039
60018047	Drehzapfen	30	96	Ersetzt 9020037
9020105	Drehzapfen	30	113	Ersetzt 9020035
9020100	Drehzapfen	30	122	Versa X, 200-Serie
60018046	Drehzapfen	30	127	Ersetzt 9020034
60018059	Drehzapfen	35	84	Ersetzt 9020040
60018058	Drehzapfen	35	96	Ersetzt 9020038
60018053	Drehzapfen	35	127	100-Serie
60018062	Drehzapfen	40	127	Ersetzt 9020036
60019828	Drehzapfen	40	147	Ersetzt 9020061
60003247	Drehzapfen	35	127	Bolzen Q-Serie mit neuer Verdrehsicherung
60003248	Drehzapfen	40	127	Bolzen Q-Serie mit neuer Verdrehsicherung

LADERDREHZAPFEN QUICKE 700- UND 900-REIHE

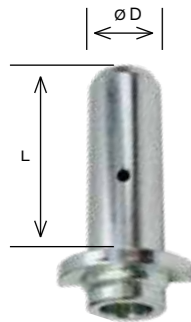

Artikelnr.	Beschreibung	Ø D	L	Hinweis
1116923	Drehzapfen	30	84	
1116930	Drehzapfen	30	96	Ersetzt auch 1116921, 1116441
1116922	Drehzapfen	30	110	
1116932	Drehzapfen	30	119	Ohne Schmiernippel, ohne Schmierbohrung
1116946	Drehzapfen	30	122	
1116928	Drehzapfen	30	131	
1116464	Drehzapfen	35	92	
1116938	Drehzapfen	35	96	
1116462	Drehzapfen	35	101	Ersetzt auch 1116936
1116943	Drehzapfen	35	107	Ersetzt auch 1116942
1116941	Drehzapfen	35	119	Ersetzt auch 1116940
1116463	Drehzapfen	35	123	
1116935	Drehzapfen	35	132	
1116933	Drehzapfen	35	133	Ersetzt auch 1116939
1116937	Drehzapfen	35	144	
1116934	Drehzapfen	35	166	
1116481	Drehzapfen	40	101	
1116945	Drehzapfen	40	107	
1116944	Drehzapfen	40	118	
1116927	Drehzapfen	40	121	
1116926	Drehzapfen	40	138	

LADERDREHZAPFEN ALTE TRIMA-REIHE 2.XX, 3.XX, 4.XX, 5.XX, 6.XX, 7.XX



Artikelnr.	Beschreibung	Ø D	L
20525072	Drehzapfen	35	83
20525076	Drehzapfen	35	95
20525080	Drehzapfen	35	118
20525390	Drehzapfen	35	103



B ANBAUGERÄT-DREHZAPFEN



Artikelnr.	Beschreibung	Ø D	L	Hinweis
60018050	Drehzapfen	30	84	Topgrip (ersetzt 9020039)
9020043	Drehzapfen	30	105	Maxi Grapple
9020110	Drehzapfen	30	105	Topgrip, Silograb S+, Multibenne S+
9020048	Drehzapfen	30	125	Multibenne, Silograb
60018046	Drehzapfen	30	127	Topgrip (ersetzt 9020034)
9020046	Drehzapfen	30	129	Maxi Grapple
60019853	Drehzapfen	30	141	Silograb S+, Multibenne S+
9020047	Drehzapfen	30	151	Multibenne, Silograb, Maxi Grapple
9020073	Drehzapfen	35	106	Silograb XL
9020107	Drehzapfen	35	116	Powergrab, Silocut SE
60000355	Drehzapfen	35	147	Silograb XL
9020063	Drehzapfen	35	179	Powergrab, Silocut SE
9020093	Drehzapfen	35	188	Silocut SE
60019828	Drehzapfen	40	147	Powergrab XL, Silograb XL
9020126	Drehzapfen	40	171	Silocut SG, M+
9020124	Drehzapfen	40	190	Silocut SG, M+
60016543	Drehzapfen	40	225	Powergrab XL
60030256	Drehzapfen	40	229	Silocut XL

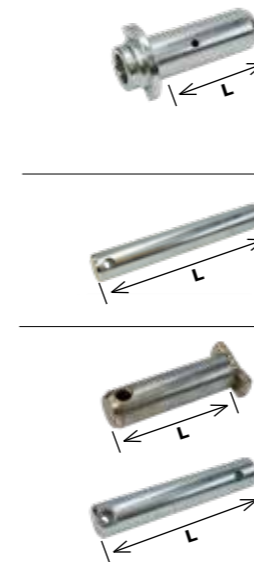

Artikelnr.	Beschreibung	Ø D	L	Hinweis
1116923	Drehzapfen	30	84	Quadrogrip
11260558	Drehzapfen	30	84	Quadrogrip
11260561	Drehzapfen	30	129	Quadrogrip
1116806	Drehzapfen	30	175	Unigrip
1116485	Drehzapfen	40	175	Unigrip
1116435	Drehzapfen	30	118	Flexibal
1116307	Drehzapfen	30	211	Flexibal
60016512	Drehzapfen	40	272	Powergrab XL, Silograb XL
60016513	Drehzapfen	50	150	Powergrab XL, Silograb XL
1116656	Drehzapfen	30	107	Quadrogrip
60032873	Drehzapfen	35	193	Flexigrip
60053050	Drehzapfen	25	100	Silograb S+, Multibenne S+
60051551	Drehzapfen	25	117	Silograb S+, Multibenne S+
60051537	Drehzapfen	25	156	Silograb S+, Multibenne S+
9020128	Drehzapfen	50	96	Silocut SG, M+
11262660	Drehzapfen	50	205	Silocut SG, M+
60027947	Drehzapfen	60	265	Silocut XL

Hinweis! Beim Austausch eines Drehzapfens sind diese Artikel für eine optimale Funktionalität ebenfalls auszuwechseln!

Artikelnr.	Beschreibung	Artikelnr.	Beschreibung
5215121-1	Abdeckung Schmiernippel, schwarz	5215131	Schlossdeckel
60008692	Abdeckung Schmiernippel	5050608 (Ers. 5004917)	Schraube
60107382	Abdeckung Schmiernippel		

Artikelnr.	Beschreibung
Die drei folgenden Artikel werden ersetzt durch eine Kombination aus 5215131 & 5050608.	
5022089	Gummiring
142893	Sicherungsscheibe
5002076	Sicherungsschraube

BUCHSEN

Um einen übermäßigen Verschleiß zu verhindern, müssen die Buchsen einen Kontakt zum Stift aufweisen. Diese Buchsen gewährleisten gemeinsam mit unseren verzinkten Lagerbolzen eine optimale Funktion.

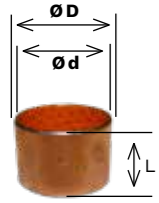

Artikelnr.	Beschreibung	Ø D	Ø d	L	Hinweis
5018513	Buchse	44	40	20	Verwendet an Frontladern und Anbaugeräten
5018514	Buchse	39	35	20	Verwendet an Frontladern und Anbaugeräten
5018515	Buchse	34	30	20	Verwendet an Frontladern und Anbaugeräten
5018517	Buchse	39	35	30	Verwendet an Frontladern und Anbaugeräten
5018904	Buchse	44	40	30	Verwendet an Frontladern und Anbaugeräten
60004007	Buchse	50	45	30	Verwendet an Frontladern und Anbaugeräten
5018909	Buchse	55	45	40	Verwendet an Silocut Arbeitsgeräten

VERRIEGELUNGS- BOLZEN FÜR SCHNELL- WECHSELRAHMEN

Geräteträger-Sperrstifte sorgen für die richtige und sichere Position des am Lader angebrachten Anbaugeräts. Sie befinden sich im unteren Bereich des Laders und kommen häufig mit Schmutz, Sand, Erde, Silage und Wasser in Kontakt. Zur Vermeidung von Schäden sollten sie regelmäßig überprüft werden. Die Sperrstifte unterscheiden sich je nach dem am Lader montierten Geräteträgertyp. Nachfolgend sind die verfügbaren Geräteträgertypen nach Laderreihe aufgeführt.



Quicke Dimension | Trima Plus-Reihe (2005 – 2017)

Euro	Euro/Typ 3	Euro/SMS	Euro/MX
Euro/FX	Valtra (Small BM)	Euro/HD	Big BM

Q-Serie (ab 2017)

Euro	Euro/SMS	Euro/Typ 3	Euro/MXw
Euro/FX	Valtra (Small BM)	Big BM	

S200-Reihe (2011 – 2015) | Versa X (2013 – 2017) | X-Serie (ab 2017)

Euro	Euro/SMS
------	----------

	Artikelnr.	Beschreibung	Ø D	L ges.	Typ	Quicke Dimension, Trima Plus Serie	Q-serie	Versa X, 200-Reihe, X-serie
	5219044	Sperrstift	20	154	(8) Euro	•		
	5219125	Sperrstift	20	215	(8+5) Euro/SMS	•		
	5219330	Sperrstift	20	226	(8+3) Euro/Type 3	•	•	
	5219075	Sperrstift	50	315	(9) Big BM	•	•	
	5219230	Sperrstift	30	295	(6) Valtra L	•	•	
	5219231	Sperrstift	30	295	(6) Valtra R	•	•	
	5220381	Sperrstift	28	213	(8+2) Euro/MX	•	•	
	5220658	Sperrstift	20	252	(8+4) Euro/FX	•	•	
	5220564	Sperrstift	35	152	(8+7) Euro/Älö HD	•		
	5221594-*	Sperrstift	N/A	N/A	(8) Euro			•
	5221443-*	Sperrstift	N/A	N/A	(8+5) Euro/SMS			•
	4501175	Sperrstift	N/A	N/A	(8+5) Euro/SMS		Q8M	
	4501177	Sperrstift	N/A	N/A	(8) Euro		Q8M	
	4501176	Sperrstift	N/A	N/A	(8+5) Euro/SMS		•	
	4501178	Sperrstift	N/A	N/A	(8) Euro		•	
	4501166	Sperrstift	N/A	N/A	(8+5) Euro/SMS		Q8M	
	4501169	Sperrstift	N/A	N/A	(8) Euro		Q8M	
	4501164	Sperrstift	N/A	N/A	(8+5) Euro/SMS		•	
	4501171	Sperrstift	N/A	N/A	(8) Euro		•	

*Suffix 1 ist schwarz, 7 ist grau. Andere Farben sind optional.

WARTUNG & INSTANDHALTUNG

Durch eine proaktive Wartung wie z. B. das Ersetzen von Buchsen reduziert sich das Spiel, das Geräusche verursacht und die Präzisionsarbeit erschwert. Zudem werden die Lagerbolzen geschützt und dadurch die Lebensdauer des Laders erhöht.



BUCHSEN- UND STIFTSETS, QUICKE DIMENSION- UND TRIMA PLUS-REIHE

Artikelnr.	Beschreibung	Passend für: QUICKE	TRIMA
5018911	Buchsenset	Q20 – Q50, Q21 – Q51	+1.0 – +4.0, T+1.1 – +4.1
5018912	Buchsenset	Q60, Q61	+5.0, +5.1
5018913	Buchsenset	Q25 – Q55, Q26 – Q58	+1,0P – +4,0P, +1,1P – +4,3P
5018914	Buchsenset	Q65 – Q85, Q66 – Q98	+5,0P – +8,0P, +5,1P – +8,3P
60021062	Bolzensatz	Q20 – Q50, Q21 – Q51	+1.0 – +4.0, T+1.1 – +4.1
60021064	Bolzensatz	Q60, Q61	+5.0, +5.1
60021065	Bolzensatz	Q25 – Q55, Q26 – Q58	+1,0P – +4,0P, +1,1P – +4,3P
60021066	Bolzensatz	Q65, Q66 – Q68	+5,0P, +5,1P – +5,3P
60022287	Bolzensatz	Q75 – Q85, Q76 – Q98	+6,0P – +8,0P, +6,1P – +8,3P



BUCHSEN- UND STIFTSETS QUICKE 300-, 400-, 500-, 600-, 700- UND 900-REIHE

Artikelnr.	Beschreibung	Passend für: QUICKE
4500012	Buchsenset	Q710 – Q760US, Q435 – Q445US*, Q310 – Q320*, Q340 – Q350*
4500013	Buchsenset	Q770UM, Q770US
4500015	Buchsenset	Q910 – Q950US, Q950UM, Q1050DM, Q510 – Q560US, Q560UM, Q580US, Q580UM, Q610 – Q670 US, 670UM, Q415 – Q450US*
4500016	Buchsenset	Q675US, Q675UM, Q960 – Q970US, Q960 – Q970UM, 1060DM, 1070DM
4500017	Buchsenset	Q690 – Q695US, Q690 – Q695UM, Q980 – Q985US, Q980 – Q985UM, 1080DM, 1085DM
4500018	Buchsenset	Q990
4500050	Buchsenset	Q710 – Q760US, Q435 – Q445US*, Q310 – Q320*, Q340 – Q350*
4500051	Bolzen- u. Buchsenset	Q960UM, Q970UM
4500052	Bolzen- u. Buchsenset	Q910 – Q950US, Q950UM, Q610 – Q670US, Q510 – Q560US, Q560UM
4500053	Bolzen- u. Buchsenset	Q980UM, Q985UM

* Hinweis: Je nach Ladermodell können einige Sets zusätzliche Komponenten enthalten, die bei dem betreffenden Lader nicht benötigt werden.

WEO-WARTUNGSSETS

Diese Ausrüstung lässt sich verwenden, um einen Schlauch mit Hilfe von WEO-Komponenten zu reparieren.

Artikelnr.	Beschreibung	Artikelnr.	Beschreibung
4500379	WEO 1/4"-1/4"-Schlauch A	5028058	Montageanschlag 1/4" (10 Stück) E
4500380	WEO 3/8"-3/8"-Schlauch A	5028009	Montageanschlag 3/8" (10 Stück) E
4500381	WEO 1/2"-1/2"-Schlauch A	5028010	Montageanschlag 1/2" (10 Stück) E
4500382	WEO 1/2"-3/8"-Schlauch A	5028059	Ausrückring 1/4" (10 Stück) C
4500386	Dichtsatz 1/4" (10 Stück) B	5028011	Ausrückring 3/8" (10 Stück) C
4500387	Dichtsatz 3/8" (10 Stück) B	5028012	Ausrückring 1/2" (10 Stück) C
4500388	Dichtsatz 1/2" (10 Stück) B		
4500383	O-Ring-Satz 1/4" (10 Stück) D		
4500384	O-Ring-Satz 3/8" (10 Stück) D		
4500385	O-Ring-Satz 1/2" (10 Stück) D		

Fits to Quicke Dimension and Trima Plus Series

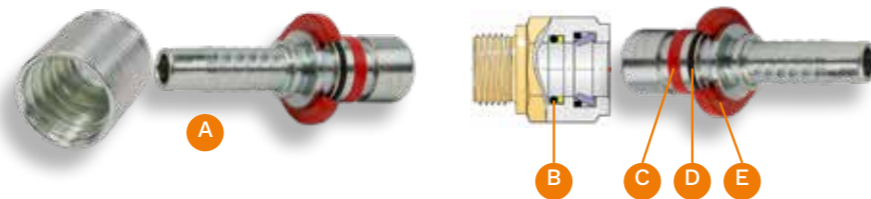

KOMPLETTES WARTUNGSSET FÜR QUICKE DIMENSION UND TRIMA PLUS: 2003 – 2017

Der Service Satz beinhaltet einen kompletten Buchsen- und Bolzensatz um Drehpunkte am Frontlader erneuern zu können. Ebenso enthalten sind alle benötigten Teile um die Schwingungsdämpfung – SoftDrive auszutauschen. Wenn Sie proaktiv vorgehen und diese Teile rechtzeitig wechseln, minimieren Sie das Spiel der Drehpunkte und beugen Schäden an anderen Komponenten vor.



Artikelnr.	Beschreibung	Passend für: QUICKE	TRIMA
4501078	Wartungsset	Q25 – Q45	1.0P – 3.0P
4501079	Wartungsset	Q55	4.0P
4501080	Wartungsset	Q65	5.0P
4501081	Wartungsset	Q75 – Q85	6.0P – 7.0P
4501082	Wartungsset	Q26 – Q49	1.1P – 3.4P
4501083	Wartungsset	Q56 – Q58	4.1P – 4.3P
4501084	Wartungsset	Q66 – Q68	5.1P – 5.3P
4501085	Wartungsset	Q76 – Q88	6.1P – 7.3P

BUCHSEN- UND BOLZENSÄTZE FÜR Q-SERIE

Artikelnr.	Beschreibung	Passend für: QUICKE	TRIMA
60039591	Buchsenset	Q3 – Q5	–
60039595	Buchsenset	Q6	–
60039629	Buchsenset	Q35 – Q5L	Q35 – Q5L
60039645	Buchsenset	Q65 – Q8M	Q65 – Q8M
60039680	Bolzensatz	Q3 – Q5	–
60039681	Bolzensatz	Q6	–
60039647	Bolzensatz	Q35 – Q5L	Q35 – Q5L
60039672	Bolzensatz	Q65 – Q8M	Q65 – Q8M



BUCHSEN- UND BOLZENSÄTZE FÜR X-SERIE UND VERSA X

Artikelnr.	Beschreibung	Passend für: QUICKE	TRIMA
60039500	Bolzen- u. Buchsenset	X3 – X5, X31 – X51	X31 – X51
60039507	Bolzen- u. Buchsenset	X35 – X55, X36 – X56	X36 – X56



STAUBKAPPEN-SATZ FÜR DIE SCHMIERNIPPEL QUICKE DIMENSION UND Q-SERIE, TRIMA PLUS, VERSA X, X-SERIE

Artikelnr.	Beschreibung	Passend für: QUICKE	TRIMA
60028768	Staubkappen-Satz	Q20 – Q40, Q50, Q60, Q21 – Q41, Q51, Q61, X21 – X51, X1 – X5	+1.0 – +5.0, +1.1 – +5.1, X21 – X51
60028770	Staubkappen-Satz	Q25- Q85, Q26 – Q76, Q38 – Q98, Q39-Q49, X26 – X56, X1S – X5S	+1.0P – +5,0P, +1,1P – +8,3P, X16 – X56
60028771	Staubkappen-Satz	Q3 – Q5, Q35 – Q8M	Q35 – Q8M



FRONTLADER ERSATZTEILE

Maschinen die auf Ersatzteile warten sind nicht effektiv! Deshalb haben wir einen Service-Koffer für Reparaturen an unseren Produkten entwickelt. Eine Lösung die stapelbar, mobil, flexibel und

messbar ist. Der Hintergrund, es soll wie ein Ersteilfe-Koffer sein, mit den nötigsten und gängigsten Teile die bei einer Störung nützlich sein können um vor Ort schnell zu helfen.

Artikelnr.	Beschreibung	Spezifikation
60045026	Frontlader Zubehör	Ventile, Magnetventile, Dichtsätze, WEO Kupplungen, Sensoren, Schlossdeckel und Schrauben.
60045023	Extra Zubehör	Neue spezielle Ersatzteile für Q-Serie Lader und Platz für Ihre zusätzlichen Teile.
60045027	Ergodrive LCS	Eine Auswahl an Ersatzteilen passend zur mechanischen LCS-Steuerung: Spühlen, Griffstücke, Schalter und Dichtungen.
60045028	Hydraulikkupplungen	Laderseitig: MC4 Verriegelungshebel, Dichtungen.
60045030	Electrodrive QS	Hauptkomponenten für Electro- und EasyDrive-LCS-Steuerungen, Teile wie einen Joystick, ECU, Ventile und Dichtsätze.
60045034	Q-companion	Display, ECU, Sensoren – Benötigte Teile um die Performance des Wiegesystems ohne Unterbrechnungen am Laufen zu halten.
60045035	Elektrik	Elektronische Verbindungen, Pins, Schalter, Relais Box. Alle elektronischen Verbindungen die Sie am Frontlader benötigen.
60045036	Ergodrive & CDC	Eine Auswahl an Ersatzteilen, um die 1. Generation von ErgoDrive/ElectroDrive CDC warten zu können: ECU, Joystick, Griffstück.
60045037	Arbeitsgeräte	Teile wie Hydraulikkupplungen geräteseitig, U-Bügelsschrauben, Schlauchhalter, ...
60045038	Rollwagen	Das nützliche Zubehör für Ihren Mitarbeiter. So lässt sich der Service-Koffer mühelos bewegen.

QUICKE SERVICE TOOL

Das Quicke Service Tool ist ein speziell entwickeltes Werkzeug für die Fahrerassistenzsysteme QCS und Q-companion. Es hilft Technikern bei Service- und Reparaturarbeiten wie z. B.:

- Software-Updates, inkl. Funktionserweiterungen, Fehlerkontrolle und Fehleranalyse
- Konfiguration von ausgetauschten Stellantrieben und vieles mehr

Das Quicke Service Tool wird in einem robusten Koffer zur sicheren Aufbewahrung geliefert und kann mit zusätzlichen Teilen für ein besseres Service-niveau versehen werden (siehe untenstehende Alternativen).



Quicke Service Tool, Artikelnr.: 60061637



NEU: QCS-WARTUNGSKOFFER

Eine neue Reihe von Wartungskoffern für Service und Wartung an neuen QCS Steuersystemen.

Artikelnr.	Beschreibung	Spezifikation
60061638	Q ^M -Befehl	Eine Reihe von Teilen für das mechanische Steuersystem QCS: Schieber, Handhebel, Schalter und Dichtsätze
60061639	QCS Hydraulikkupplungen	Montiert an neuen QCS-Steuersystemen; Kupplungen, Sicherheitstaster, Dichtungssätze, Steckverbinderhalter, ...
60064310	Q ^E -Befehl Ebene 1	Die wichtigsten elektronischen Teile für die Wartung von Q ^E -Steuersystemen; Artikel wie Joystick, Stellantrieb, Quicke Service Tool, ...
60064313	Q ^E -Befehl Ebene 2	Elektrische und hydraulische Teile zur Wartung des QE-Steuersystems Perfekte Ergänzung zum Koffer Q ^E -Befehl Ebene 1
60061636	Q ^E -Befehl beide Ebenen	Alles, was Sie für die Wartung von QE-Steuerungssystemen benötigen. Zusammengestellt aus Level-1 und Level-2-Koffern zum Vorzugspreis.



Geschlossener Servicekoffer



Rollwagen



Hydraulikkupplungskoffer, Artikelnr.: 60045028



Q^E-Befehl Ebene 1, inklusive Quicke Service Tool



Q^E-Befehl Ebene 2



QCS Hydraulikkupplungen



Q^M-Befehl



DICHTSÄTZE FÜR ZYLINDER

- Um den richtigen Dichtsatz für Ihren Zylinder zu finden, gehen Sie auf www.quicke.de/parts und befolgen Sie folgende Schritte.
- Suchen Sie die Teilenummer auf dem Zylinderrohr (Schlagzahl).
- Tragen Sie die Zylindernummer in das Suchen Feld ein.
- Clicken Sie unten auf „Part assemblies“. Der Zylinder wird Ihnen nun als Explosionszeichnung mit einer detaillierten Ersatzteilübersicht angezeigt. In diesem Fall wäre es Position 8 Sealing Kit (Dichtsatz).

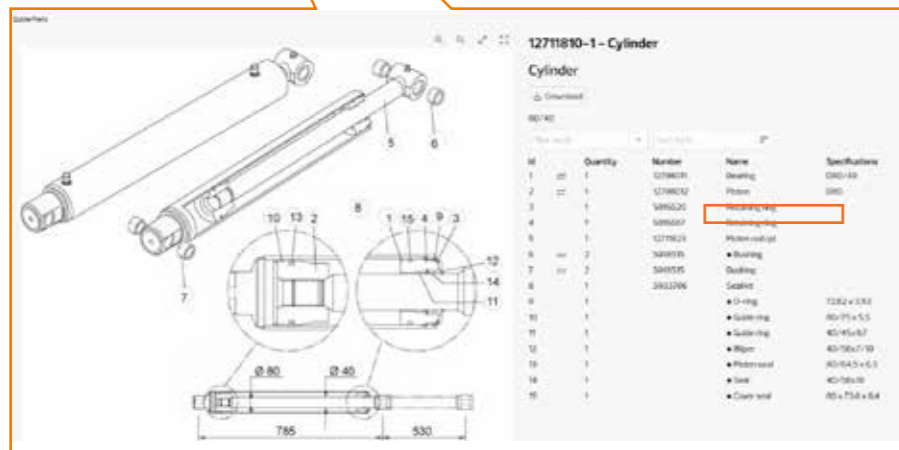
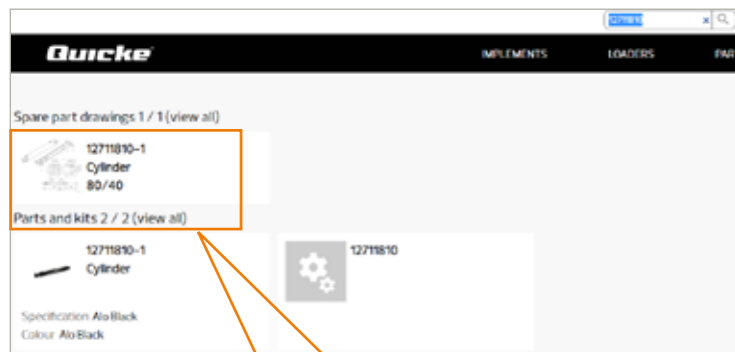

SCHNELL-KUPPLUNGEN

Die unten aufgeführten Kupplungen stellen lediglich eine kleine Auswahl dar. Wenn Sie die benötigten Ersatzteile nicht im Katalog finden, nutzen Sie unseren Ersatzteilviewer auf unseren Websites: www.quicke.nu oder www.trima.nu

Artikelnr.	Beschreibung	Hinweis
5044949	Multikuppler MC-4	Wenn Sie einzelne Schnellkupplungen 5044976 besitzen und zu MC4 wechseln wollen, müssen Sie das 5220530 bestellen.
5044968	Schnellkupplung MC4/MC2	Passend für 5044949
5044127		ISO A 1/2"
5044130		Passend für 5044127
5044976		Glatte Dichtfläche eingeführt mit LCS (Buchse)
4500294 (Ersetzt 5044956)		Am Laderventil (LCS) (Stecker)
4500293 (Ersetzt 5040100)	Dichtungsset (für eine Kupplung)	Passend für 5044956 und/oder 4500294
9031324		Compact-Ventil
9031325		Compact-Ventil
5044131		Am Laderventil
5044128		An Schlauchsets (Stecker)
5044915		1/2" für 3. und 4.
5044940		3/8" für 3. und 4.

LAGER

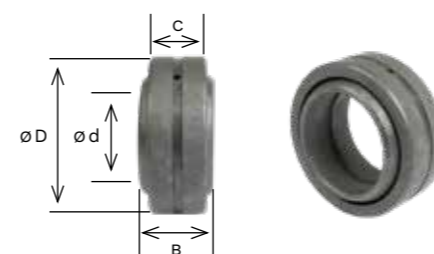

Lager, die in alten Trima-Reihen verwendet werden.

Artikelnr.	Beschreibung	ø D	ø d	B	C	Passend für
20732000	Lager	62	40	28	22	Alte Trima-Reihen
20732001	Lager	42	25	20	16	Alte Trima-Reihen
20732007	Lager	62	35	35	22	Alte Trima-Reihen
20732116	Lager	47	30	22	18	Alte Trima-Reihen
5018901	Lager	55	35	25	20	Ersetzt 20732003

KUNSTSTOFF-ABSTANDSSTÜCK

In der alten Trima-Reihe verwendet.

Artikelnr.	Beschreibung	DI	DY	D	L	Hinweis
20525044	Abstandsring	47	55	60	18	Alte Trima-Reihen
20525045	Abstandsring	47	55	60	23	Alte Trima-Reihen

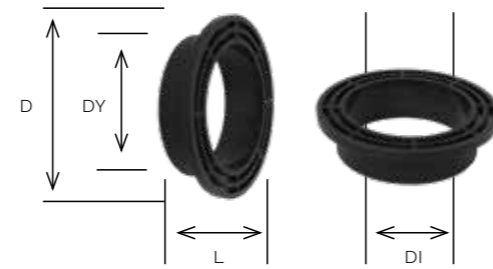

KUNSTSTOFF-HALTERUNG

Halterset für Pegelanzeige. Vier Ausführungen je nach Zylindermantelgröße.

Artikelnr.	Beschreibung	Ø (mm)
5215208	Halterset für Pegelanzeige	60, 70, 80, 85
5215209	Halterset für Pegelanzeige	70, 80, 90, 95
5215210	Halterset für Pegelanzeige	90, 100, 110
5221188	Halterset für Pegelanzeige	65, 75, 85, 90



GASFEDER

Gasfeder für Schnellwechselrahmen.



Artikelnr.	Beschreibung	L max	L min	N	Ø 1	Ø 2
5020621	Gasfeder	485	285	300	12	12
5020624	Gasfeder	485	285	200	12	12
5020626	Gasfeder	270	173	200	11	11
5020627	Gasfeder	385	260	200	11	11
5020628	Gasfeder	282	185	200	10,2	10,2



KUNSTSTOFF-ABDECKUNGEN

Kunststoff-Abdeckung für Quicke Q-Serie

Artikelnr.	Beschreibung	QUICKE	TRIMA
5215191	Querträgerabdeckung, Größe 1	2x – 4x	1.x – 3.x
5215192	Querträgerabdeckung, Größe 2	5x – 6x	4.x – 5.x
5215193	Querträgerabdeckung, Größe 3	7x – 9x	6.x – 8.x
11135040	Quicke-Aufkleber – Querträgerabdeckung	●	
11135055	Trima-Aufkleber – Querträgerabdeckung		●
5220601	Schlauchschele links	US, DS und DM	US, DS und DM
5220603	Schlauchschele rechts	US, DS und DM	US, DS und DM
5215063	Schlauchschele links	DL und DXL	DL und DXL
5215064	Schlauchschele rechts	DL und DXL	DL und DXL
5215021	Ventilabdeckung	Alle Modelle	Alle Modelle
11135041	Quicke-Aufkleber – Ventilabdeckung	●	
11135056	Trima-Aufkleber – Ventilabdeckung		●
5215121-1	Schmierbüchsenabdeckung, schwarz	Alle Modelle	Alle Modelle



KUNSTSTOFF-ABDECKUNGEN

Kunststoff-Abdeckungen für Quicke und Trima Q-Serie.

Artikelnr.	Beschreibung	QUICKE	TRIMA
60038006*	Abdeckung Querrohr Rechts	Q-Serien 3 – 5	Q-Serien 3 – 5
60038007*	Abdeckung Querrohr Links	Q-Serien 3 – 5	Q-Serien 3 – 5
60038008*	Abdeckung Querrohr Rechts	Q-Serien 6 – 8	Q-Serien 6 – 8
60038009*	Abdeckung Querrohr Links	Q-Serien 6 – 8	Q-Serien 6 – 8
60104335	Seitliche Abdeckung Rechts	DM	DM
60104343	Seitliche Abdeckung Links	DM	DM
60023103	Seitliche Abdeckung Rechts	DL	DL
60023102	Seitliche Abdeckung Links	DL	DL
60011240	Seitliche Abdeckung Rechts	DXL	DXL
60011241	Seitliche Abdeckung Links	DXL	DXL
60104341	Abdeckung für Ventilblock	Alle Modelle	Alle Modelle
60016662	Quicke Aufkleber für Ventilblockabdeckung	●	
60107928	Trima Aufkleber für Ventilblockabdeckung		●
60008692	Abdeckung Schmierstellen A	Alle Modelle	Alle Modelle
60107382	Abdeckung Schmierstellen B	Alle Modelle	Alle Modelle
60019418	Schlauchpaket Abdeckung Standard	Alle Modelle	Alle Modelle
60019419	Schlauchpaket Abdeckung für LIVE3	Alle Modelle	Alle Modelle



* Erklärung:
 60038006 ersetzt 60107456
 60038007 ersetzt 60107457
 60038008 ersetzt 60107458
 60038009 ersetzt 60107459

Quicke ● Trima ●



Schlauchpaket Abdeckung



Abdeckung Schmierstellen A B

ELEKTRISCHE STECKVERBINDER

Nachfolgend finden Sie die an unseren Ladern und Steuersystemen am häufigsten verwendeten elektrischen Steckverbinder.

DEUTSCH-STECKVERBINDER SERIE DT

Artikelnr.	Beschreibung	Hinweis	Anwendungsbeispiel
60039945 60039944 60039948	Steckerstift (Beutel à 25 Stück) Buchsenstift (Beutel à 25 Stück) Kunststoffstecker (Beutel à 25 Stück)	DT Series DT Series DT Series	
5050394 5051124 5050400 60028156	Steckergehäuse, 2-polig Keilverschluss, 2-polig Buchsengehäuse, 2-polig Keilverschluss, 2-polig	DT06-2S W2S DT04-2P W2P	Elektrische Funktionen an Ladern Q3 bis Q8 ^M (ab 2017) Verbindet Laderventile und andere elektrische Funktionen mit dem Hauptkabelbaum des Laders.
5050396 5051122 5050915 5050924	Steckergehäuse, 4-polig Keilverschluss, 4-polig Buchsengehäuse, 4-polig Keilverschluss, 4-polig	DT06-4S W4S DT04-4P W4P	
5050397 5051121 5050403 5050923	Steckergehäuse, 6-polig Keilverschluss, 6-polig Buchsengehäuse, 6-polig Keilverschluss, 6-polig	DT06-6S W6S DT04-6P W6P	Elektrischer Anschluss am Kabelbaum des mechanischen Steuersystems Ergodrive LCS. Verbindet beide Seiten des Kabelbaums; Kabinenseite / Maschinenaußenseite
5050916 5050922 5050914 5050921	Steckergehäuse, 8-polig Keilverschluss, 8-polig Buchsengehäuse, 8-polig Keilverschluss, 8-polig	DT06-8SA W8S DT04-8PA W8P	Elektrische Verbindung zwischen Maschine und Lader bei LCS-Systemen (ab Baujahr 2011 bis 2020)
4501198 5050918 5050925	Steckergehäuse + Keilverschluss Set, 12-polig Buchsengehäuse, 12-polig Keilverschluss, 12-polig	DT06-12SA CE10 + W12SA DT04-12PA W12P	Elektrische Verbindung zwischen Maschine und Lader bei QCS-Systemen (ab Produktion Nov 2020)

AMP- UND DIN-STECKVERBINDER

Artikelnr.	Beschreibung	Hinweis	Anwendungsbeispiel
60039938 60039939 60039948	Buchsenstift (Beutel à 10 Stück) Gummistecker (Beutel à 10 Stück) AMP-Junior-Buchse, 2-polig	AMP Jr Series AMP Jr Series AMP Jr Series	Elektrische Funktionen an Ladern Q20 bis Q98 (2005 bis 2017) Verbindet Laderventile und andere elektrische Funktionen mit dem Hauptkabelbaum des Laders.
5024376	Buchse, 4-polig + LED	DIN43650	Elektrische Funktionen (3. und 4.) bei Serie Q700/ Q900 Magnetanschluss am Umlenkeventil

DEUTSCH-STECKVERBINDER SERIE DTM

Artikelnr.	Beschreibung	Hinweis	Anwendungsbeispiel
60039946 60039947 60039949	Steckerstift (Beutel à 25 Stück) Buchsenstift (Beutel à 25 Stück) Kunststoffstecker (Beutel à 20 Stück)	DTM Series DTM Series DTM Series	
5051554 5051559 5051553 5051558	Steckergehäuse, 4-polig Keilverschluss, 4-polig Buchsengehäuse, 4-polig Keilverschluss, 4-polig	DTM06-4S WM4S DTM04-4P WM4P	Q ^M -Steuerhebel-Kabelbaum, an dem die AUX-Funktionstasten angeschlossen sind
5051556 5051561 5051555 5051560	Steckergehäuse, 6-polig Keilverschluss, 6-polig Buchsengehäuse, 6-polig Keilverschluss, 6-polig	DTM06-6S WM6S DTM04-6P WM6P	Q-companion-Steckverbinder am Display-Kabinenkabelbaum
5051557 5051562	Steckergehäuse, 12-polig Keilverschluss, 12-polig	DTM06-12SA WM12S	Q-companion Display-Anschluss auf der Rückseite



ELEKTRISCHE STECKVERBINDER – WARTUNGSKOFFER

Alle elektrischen Hauptkomponenten, die an Quicke-Ladern verwendet werden, sind in einem robusten Koffer untergebracht. Sie sind nach Komponententyp sortiert und mit einer Liste aller Artikelnummern versehen, um Nachbestellungen zu erleichtern.



Elektrischer Wartungskoffer, Artikelnr.: 60045035

VERKAUFSREGAL

Demonstriert die wichtigsten Teile aus unserem Part Shop. Mit dem Verkaufsregal unterstützen wir die Präsentation unserer Original Teile. Kontaktieren Sie Ihren Quicke Ansprechpartner.



SCHÜTZEN SIE IHRE AUSTRÜSTUNG

AKKUMULATOREN

Mit einer Lastdämpfung ist ein schnelleres Fahren des Traktors ohne Kontrollverlust möglich. Für ein Optimum an Leistung und Komfort sind die Akkumulatoren auszutauschen, nachdem der

Vorladedruck aufgrund normaler Gaspermeation oder anderweitig verursachter Beschädigungen gesunken ist.

Artikelnr.	Beschreibung	Vorladeeinstellung (bar)	Kapazität (l)	Hinweis
5033773	Akkumulator 0,5 l, 22 bars, G1/2" F	22	0,5	Ersetzt 60044837
5034102	Akkumulator 0,5 l, 15 bars, G1/2" F	15	0,5	Ersetzt 5033772
5045140	Akkumulator 0,5 l, 20 bars, G1/2" F	20	0,5	
5045141	Akkumulator 1,0 l, 20 bars, G1/2" F	20	1,0	
60065158	Akkumulator 1,0 l, 22 bars, G1/2" F	22	1,0	
4501258	Akkumulator 0,5 l, 22 bars, G1/2" M	20	0,5	Ersetzt 60011611



5013853	Dichtungsscheibe Gbr 1/2"
5215011*	Akkumulator, Halterungsgröße 1 (S)
5215012*	Akkumulator, Halterungsgröße 2 (M)
5215013*	Akkumulator, Halterungsgröße 3 (L)



*Ersetzt 5033772 **Die Kunststoffhalterung liegt in drei verschiedenen Größen vor, die je nach Durchmesser des Querrohrs am Lader auszuwählen sind.

FARBEN

Ausbesserungslack in verschiedenen Markenfarben. Spray und Behälter mit 1 l Farbe.



Farbe	Artikelnr.	Suffix	Spray	Beh.	Farbe	Artikelnr.	Suffix	Spray	Beh.	Farbe	Artikelnr.	Suffix	Spray	Beh.
■ Grau Textur*1	4500107 4500115	-7 -7	●	●	■ MF Rot	4500110 4500120*6 4500462 4500461*7	-2 -2 -19 -19	●	●	■ AGCO/MF Grau*8	4500902	-18 -18	●	●
■ Älö 2013 Schwarz*2	4500314 4500315	-1 -1	●	●	■ Challenger Gelb	4500111 4500122	-4 -4	●	●	■ New Holland Blau	4500235 4500317	-11 -11	●	●
■ Schwarz Texture*3	4500895 4500893	-17 -17	●	●	■ McCormick Rot	4500112 4500118	-6 -6	●	●	■ Case IH Rot	4500236 4500318	-13 -13	●	●
■ Silber 2006*4	4500204 4500203	-10 -10	●	●	■ Kubota Orange	4500113 4500119	-3 -3	●	●	■ John Deere Grün	4500435 4500434	-12 -12	●	●
■ Älö Terracotta	4500988 4500989	-27 -27	●	●	■ Fendt Grün	4500114 4500121	-5 -5	●	●	■ Zetor Rot	4500900 4500901	-25 -25	●	●
■ Älö Ocker	4500990 4500991	-28 -28	●	●	■ AGCO Orange	4500234 4500316	-16 -16	●	●	■ Deutz Grün	60005864 60006275	-15 -15	●	●
■ Orange*5	4500305 4500306	-22 -22	●	●						■ Quicke Schw./Grau Quicke Schw./Gr.*9	5046006 5046105	-8 -8	●	●

*1Hinweis: QD-Reihe und Valtra | *2Hinweis: Trima-Unterbau und -Anbaugeräte bis 2013 | *3Hinweis: Q-Serie und Anbaugeräte ab 2013 | *4Hinweis: Silber, P-Stange | *5Hinweis: Schneidstahl/Silicut Messer ab 2017 | *6Hinweis: Ersetzt bis 2009 Seriennr. 7281677 | *7Hinweis: Verwendet ab 2009 Seriennr. 7281677 | *8Hinweis: Unterbau und Ventile | *9Hinweis: 700/900-Reihe

● 0,4-l-Spray ● 1-l-Behälter

SETS FÜR LADER – PRODUZIERT VOR 2017

3. UND 4. STEUERKREIS-SETS

Artikelnr.	Beschreibung	Für Laderbreite	Passend für: QUICKE
5220450	3. Steuerkreis-Set	DS & US (900 mm)	Q20 – Q56 +1.0 – +4.1P
5220451	3. Steuerkreis-Set	DM & UM (1040 mm)	Q20 – Q78 +1.0 – +6.3P
5220452	3. Steuerkreis-Set	DL (1200 mm)	Q85 – Q88 +7.0 – +7.3P
5220519	4. Steuerkreis-Set	DS & US (900 mm)	Q20 – Q56 +1.0 – +4.1P
5220518	4. Steuerkreis-Set	DM & UM (1040 mm)	Q20 – Q78 +1.0 – +6.3P
5220517	4. Steuerkreis-Set	DL (1200 mm)	Q85 – Q88 +7.0 – +7.3P



Sets angepasst für Quicke- und Trima-Lader wie oben, produziert zwischen 2005 und 2017

Artikelnr.	Beschreibung	Passend für: QUICKE
313403	3. Steuerkreis-Set	Q230, Q330, Q430
313413	3. Steuerkreis-Set	Q310 – Q340, Q415 – Q450, Q610 – Q690
10550218	3. Steuerkreis-Set	Q675, Q695, Q710 – Q790, Q910 – Q990, Q1050 – Q1085
313404	4. Steuerkreis-Set	Q230, Q330, Q430
313414	4. Steuerkreis-Set	Q310 – Q340, Q415 – Q450, Q610 – Q690
313325	4. Steuerkreis-Set	Q675, Q695, Q710 – Q790, Q910 – Q990, Q1050 – Q1085

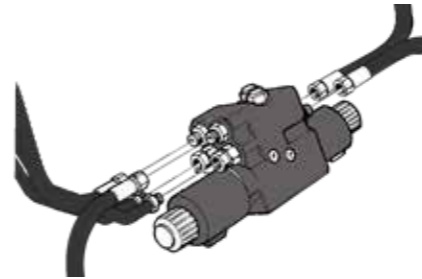

Artikelnr.	Beschreibung	Passend für: TRIMA
20430076	3. Steuerkreis-Set	Serie 200, 300, 400 ab Baujahr 2002 Serien 600, 700
20430077	4. Steuerkreis-Set	Serie 300, 400 ab Baujahr 2002 Serien 600, 700



HYDRAULIK-SPERRSTIFTE

Sets passend für Lader der Baujahre 2005 bis 2017 mit Laderbalkenbreite 900 mm (US/DS-Typ)

Artikelnr.	Beschreibung	Geräteträger	Seriennr.	Passend für: QUICKE	Passend für: TRIMA	Verbindung Traktor <-> Lader
5215260	Q-Lock-Set	Euro	<- 7332743	Q20 – Q56	+1.0 – +4.3P	Caravan (rund = 7-polig)
5220690	Q-Lock-Set	Euro	7332744 ->			
5215261	Q-Lock-Set	Euro/SMS	<- 7332743			
5220696	Q-Lock-Set	Euro/SMS	7332744 ->	Q20 – Q56	+1.0 – +4.3P	Deutsch (rechteckig = 8-polig)
5220520	Q-Lock-Set	Euro	<- 7332743			
5220691	Q-Lock-Set	Euro	7332744 ->			
5220521	Q-Lock-Set	Euro/SMS	<- 7332743			
5220697	Q-Lock-Set	Euro/SMS	7332744 ->			

Sets passend für Lader der Baujahre 2005 bis 2017 mit Ladebalkenbreite 1040 mm (DM-Typ)

Artikelnr.	Beschreibung	Geräteträger	Seriennr.	Passend für: QUICKE	Passend für: TRIMA	Verbindung Traktor <-> Lader
5220692	Q-Lock-Set	Euro	7332744 ->	Q20 – Q78	+1.0 – +6.3P	Caravan (rund = 7-polig)
5215263	Q-Lock-Set	Euro	<- 7332743			
5220698	Q-Lock-Set	Euro/SMS	7332744 ->			
5215264	Q-Lock-Set	Euro/SMS	<- 7332743			
5220707	Q-Lock-Set	Euro/MX	7332744 ->	Q20 – Q78	+1.0 – +6.3P	Deutsch (rechteckig = 8-polig)
5220693	Q-Lock-Set	Euro	7332744 ->			
5220522	Q-Lock-Set	Euro	<- 7332743			
5220699	Q-Lock-Set	Euro/SMS	7332744 ->			
5220523	Q-Lock-Set	Euro/SMS	<- 7332743			
5220708	Q-Lock-Set	Euro/MX	7332744 ->			

SOFTDRIVE-SETS – QUICKE DIMENSION- UND TRIMA PLUS-REIHE

Artikelnr.	Beschreibung	Pass. f. Seriennr.	QUICKE	TRIMA	Produktions-Jahr	Verbindung Lader <-> Traktor	
5215233	Akkumulator-Set (auf +Seite)	<- 7332743	Q20 – Q45	+1.0 – +3.0P	2005 – 2011	Caravan (rund = 7-polig)	
5220661	Akkumulator-Set (auf +Seite)	7332744 ->					
5215234	Akkumulator-Set (auf +Seite)	<- 7332743	Q50 – Q65	+4.0 – +5.0P			
5220665	Akkumulator-Set (auf +Seite)	7332744 ->	Q75	+6.0P			
5215235	Akkumulator-Set (auf +Seite)	<- 7332743					
5220672	Akkumulator-Set (auf +Seite)	7332744 ->	Q85	+7.0P	2011 – 2017		
5215235	Akkumulator-Set (auf +Seite)	<- 7332743					
5220673	Akkumulator-Set (auf +Seite)	7332744 ->	Q21 – Q49	+1.1 – +3.4P			
5220661	Akkumulator-Set (auf +Seite)	7332744 ->	Q51 – Q68	+4.1 – +5.3P			
5220672	Akkumulator-Set (auf +Seite)	7332744 ->	Q76, Q78	+6.1P, +6.3P			
5220673	Akkumulator-Set (auf +Seite)	7332744 ->	Q88	+7.3P			
5220576	Akkumulator-Set (auf -Seite)	Obligatorisch bei jedem oben aufgeführten Set				2005 – 2011	Deutsch (rechteckig = 8-polig)
5220538	Akkumulator-Set (für beide Seiten)	<- 7332743	Q20 – Q45	+1.0 – +3.0P			
5220663	Akkumulator-Set (für beide Seiten)	7332744 ->	Q50 – Q65	+4.0 – +5.0P			
5220539	Akkumulator-Set (für beide Seiten)	<- 7332743					
5220667	Akkumulator-Set (für beide Seiten)	7332744 ->	Q75	+6.0P	2011 – 2017		
5220540	Akkumulator-Set (für beide Seiten)	<- 7332743					
5220674	Akkumulator-Set (für beide Seiten)	7332744 ->	Q85	+7.0P			
5220540	Akkumulator-Set (für beide Seiten)	<- 7332743	Q21 – Q49	+1.1 – +3.4P			
5220675	Akkumulator-Set (für beide Seiten)	7332744 ->	Q51 – Q68	+4.1 – +5.3P			
5220663	Akkumulator-Set (für beide Seiten)	7332744 ->	Q76, Q78	+6.1P, +6.3P			
5220667	Akkumulator-Set (für beide Seiten)	7332744 ->	Q88	+7.3P			
5220674	Akkumulator-Set (für beide Seiten)	7332744 ->	Wahlweise bei den oben aufgeführten Sets				
5220675	Akkumulator-Set (für beide Seiten)	7332744 ->					
60018952	Schalter-Set						

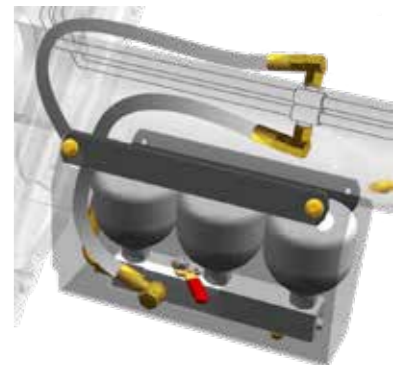

AUFHÄNGUNGS-SET – LADER VOR 2005

Artikelnr.	Beschreibung	QUICKE
314010	Softdrive-Set	Q310 – Q660
314070	Softdrive-Set	Q465, Q675 – Q695
5048136	Softdrive-Set	Q710 – Q750, Q910 – Q940, Q960, Q1060
5048137	Softdrive-Set	Q760, Q770, Q950, Q970 – Q990, Q1050 – Q1085 (außer Q1060)

Artikelnr.	Beschreibung	TRIMA
20375021	FLD800/Plusdrive	Serie 200, 300, 400 bis Baujahr 2002
20375023	FLD800/Plusdrive	Serie 200, 300, 400 ab Baujahr 2002



ZINKEN

Mit Ihrer Auswahl garantieren wir Ihnen eine exakte Passgenauigkeit zu Ihrem Gerät. Alle Zinken haben die optimale Stabilität und sind gegen Verdrehen geschützt.

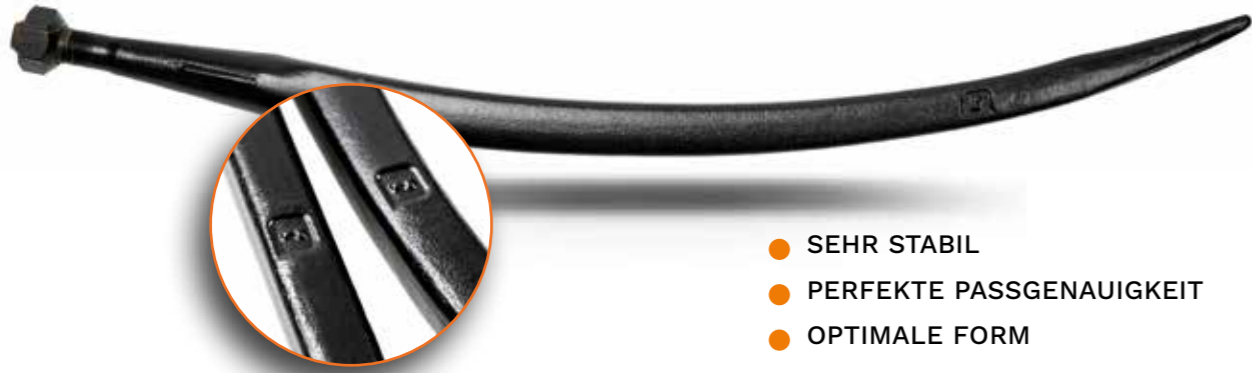

- SEHR STABIL
- PERFEKTE PASSGENAUIGKEIT
- OPTIMALE FORM

Zinken	Artikelnr.	Beschreibung	Länge	Gewinde	Passend für
	5068114-17 Ersetzt 5068003-17	Zinkenkonus 2, gerade	820	M30 x 2	Ballengabel, Ballengabel Mk 1 / S+ / M / L / L+ / XL+, Silocut, Silocut SE / SG / MG
	5068120-17 Ersetzt 5068004-17	Zinkenkonus 2, gerade	1240	M30 x 2	Ballengabel, Ballengabel Mk 1 / S+ / M / L / L+ / XL+, Großballengabel, Ballenspieß, Flexibal, Silopush, Silopush HX, Manure Fork XL
	5068006-17	Zinkenkonus 1, gerade	680	M20 x 1,5	Multi Bale, Silograb MK2, Steingabel (alt)
	5068010-17	Zinkenkonus 2, gerade	985	M30 x 2	MultiBale, Universalgabel, Silopush, Steingabel, Silograb XL, Silocut XL, Dunggabel XL
	5068015-1	Zinkenkonus 1, gekröpft	820	M24 x 2	Silocut, Silocut MG
	5068017	Zinke, gerade	940	M22 x 1,5	DB 4000
	5068018	Zinke, gebogen	680	-	Multibenne MB
	5068109-17 Ersetzt 5068101-17	Zinkenkonus 1, gerade	810	M20 x 1,5	RSB 1200, Ballenspieß, Dunggabel, Silograb, Silograb (- 2010), Silograb S+
	5068112-17 Ersetzt 5068102-17	Zinkenkonus 1, gebogen	680	M20 x 1,5	Multibenne, Multibenne M+ / XL, Multi-grab, Silograb, Silograb (- 2010) / MK2 (Zinkeners. 5068008), Silograb M+ / XL
	5068117-17 Ersetzt 5068107-17	Zinkenkonus 3, gerade	820	M33 x 2	Silocut SG
	1220103	Zinke, gebogen	460	-	DB 2115, DB 2050, DB 2160, DB 2120, DB 3250
	60034749	An Zinken geschweißt, gerade	949	-	Silograb XL, Silocut XL
	60034750	An Zinken geschweißt, gerade	1169	-	Silograb XL
	60022809-17	An Zinken geschweißt, gebogen	593	-	Multibenne XL, Silograb XL
	60022782-17	An Zinken geschweißt, gebogen	685	-	Multibenne XL, Silograb XL
	60051290	An Zinken geschweißt, gebogen	623	-	Silograb S+, Multibenne S+



SCHAUFELZÄHNE

Unsere Schaufelzähne sind eigens für unsere Schaufeln ausgelegt, um perfekte Passgenauigkeit und maximale Stärke zu gewährleisten. Alle Zähne haben eine ausgezeichnete Beständigkeit gegen Verschleiß.



Artikelnr.	Beschreibung	Größe	Passend für
60047175-22	Zahn, orange	für 18 mm Schneidkante	SM+ Schaufeln, HDXL 220 / 240 / 260
60036690-22	Zahn, orange	für 20 mm Schneidkante	SL+ Schaufeln, HDXL 270 / 290
5011559	Mutter (2/Zahn)	M20 x 2,5	SM+ / SL+ / SXL+ / HDXL
5002220	Schraube (2/Zahn)	M20 x 70	SM+ / SL+ / HDXL
5002212	Schraube (2/Zahn)	M20 x 90	SXL+
5013127	Unterlegscheibe (2/Zahn)	BRB 21 x 36 x 3	SM+ / SL+ / SXL+ / HDXL
11260142	An Zinken anschweißen	k/A	MPT-Mehrweckschaufel
60036805-22	Zahn, orange	für 25 mm Schneidkante	SXL+ Schaufeln

SCHNEIDKANTEN

Hier unten finden Sie eine Liste unserer gehärteten Schneidkanten, die eigens für unsere Anbaugeräte ausgelegt sind. Andere Schneidkantentypen wie gezahnte Schneidkanten oder Schneidkanten aus Polyurethan sind ebenfalls erhältlich. Sie finden sie in unseren Online-Ersatzteilkatalog www.parts.quicke.nu

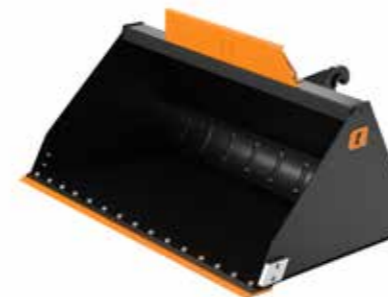

Artikelnr.	Breite	Passend für
11255535Q	160 cm	SM+ / GM+ / GL+ / GXL+ / VL+ Schaufeln
11255493Q	180 cm	
11255494Q	200 cm	
11255495Q	220 cm	
11255496Q	240 cm	
11255497Q	260 cm	
11255659Q	245 cm	VXL+ Schaufeln
11255660Q	265 cm	
11255661Q	285 cm	
11255662Q	305 cm	
11255782Q	220 cm	SL+ / HDXL Schaufeln
11255783Q	240 cm	
11255784Q	260 cm	
11255785Q	270 cm	
11255786Q	290 cm	

Artikelnr.	Breite	Passend für
11255524Q	90 cm	GS+ Schaufeln / Multibenne S+
11255525Q	100 cm	
11255527Q	120 cm	
11255528Q	140 cm	
11255529Q	160 cm	

Artikelnr.	Breite	Passend für
11254153Q	185 cm	Powergrab / Multibenne XL
11254154Q	210 cm	Powergrab / Multibenne XL
11254155Q	240 cm	Powergrab
11254156Q	260 cm	Powergrab
11254826Q	230 cm	Multibenne XL
11254998Q	250 cm	Multibenne XL
60017070	220 cm	Powergrab XL
60016528	240 cm	
60016909	260 cm	
60017116	280 cm	

Alle Sets enthalten:
Gehärtete Schneidkanten HB500 + Muttern, Schrauben und Unterlegscheiben

SILOCUT-MESSER

Scharfe Messer sind ausschlaggebend für eine hohe Effizienz bei Silagearbeiten. Ein solch sauberes Schnittbild verhindert Luftzufuhr und Wärmebildung im Silostock – ein wesentlicher Faktor für eine hohe Futterqualität und geringeren Silageverbrauch bei minimalem Futtermittelverlust. Daher führt Quicke jetzt gehärtete verschraubte Messer ein, die die Wartungsfreundlichkeit erhöhen.

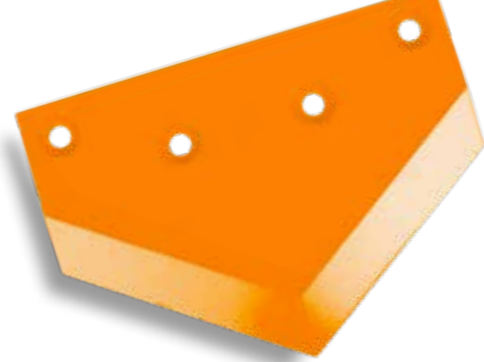

Artikelnr.	11262627-22	11262628-22	11262629-22	60014466-22	5050610
Beschreibung	Eckmesser links	Eckmesser rechts	Mittelmesser	Mittelmesser	Schraube Mf6s 12 x 20 8.8
Passend für	Silocut SG (2014 08 –), M+ Silocut XL (2018 –), XL+	Silocut SG (201408 –), M+ Silocut XL (2018 –), XL+	Silocut SG (201408 –), M+ Silocut XL (2018 –), XL+	Silocut SG 175	Silocut SG (201408 –), M+ Silocut XL (2018 –), XL+

Hinweis! Für Ersatzmesser zu früheren Modellen von Silocut besuchen Sie bitte unseren Ersatzteilkatalog auf unserer Homepage: www.quicke.nu oder www.trima.nu

PALETTENGABEL, SPERRSTIFTE



Artikelnr.	Beschreibung	Artikelnr.	Beschreibung	Hinweis
11262357	Sperrstift	11260629	Federverriegelungsset, Palettengabel	Ersetzen Sie diese vier Artikel 841132, 1101017, 501303 und 5016106 durch 11260629

HAKEN

Angeschweißte Haken. Euro, Typ 3 und SMS.



Artikelnr.	Beschreibung	Artikelnr.	Beschreibung	Artikelnr.	Beschreibung	Artikelnr.	Beschreibung
10830555Q	Angeschweißte Euro-Haken	10830105	Angeschweißte Haken, Älö Typ 3	10830440	Angeschweißte Haken, Trima SMS (5)	830567	Angeschweißte Euro-Haken

ZYLINDER STÜTZE

Für mehr Sicherheit – die Sicherungsstütze für den Hubzylinder, für ein Arbeiten bei angehobenem Lader.

Artikelnr.	Beschreibung
4500930	Sicherheitsklammer kurz L = 410 mm
4501259	Sicherheitsklammer lang L = 510 mm



QUICKE-ORIGINALTEILE

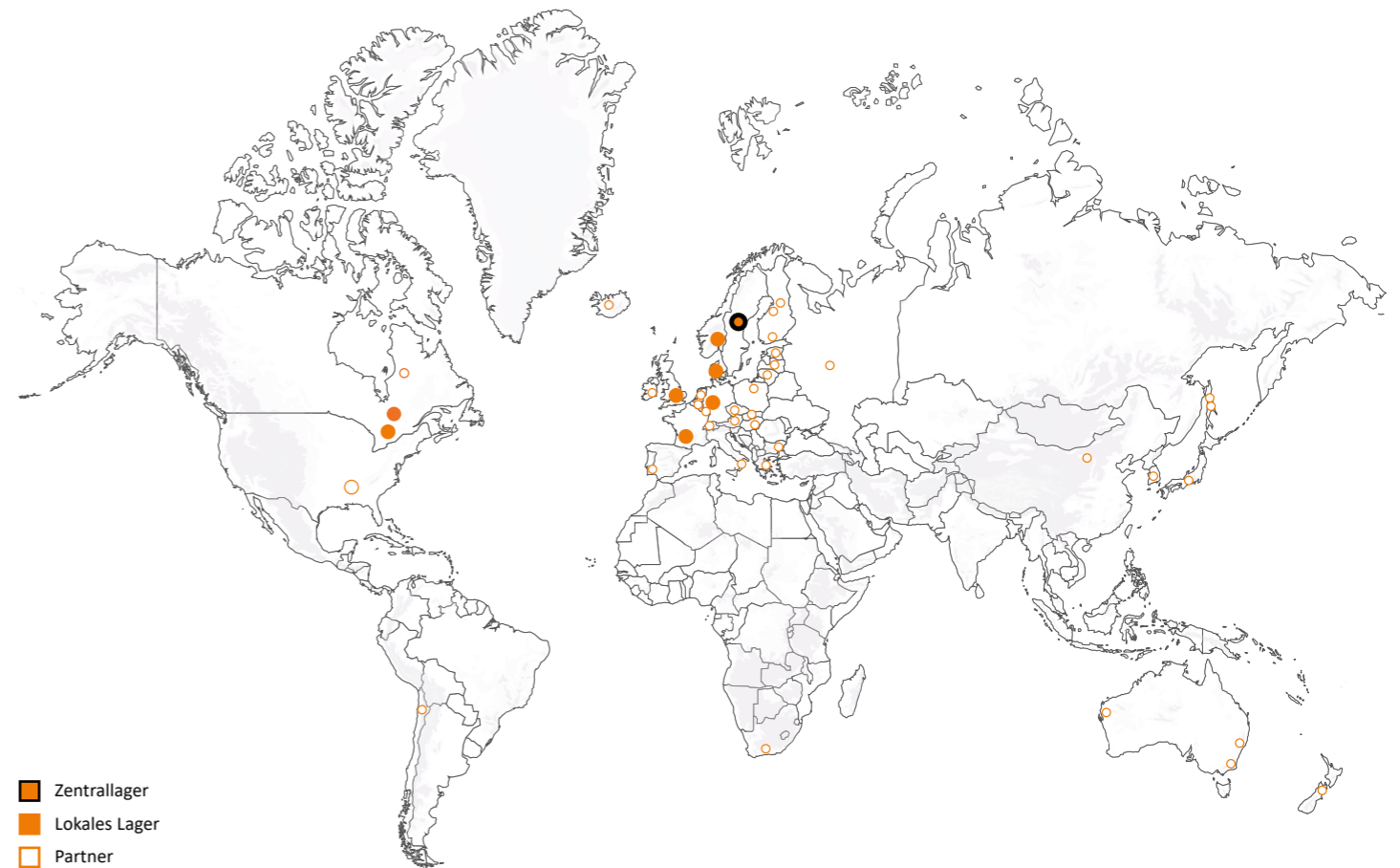

SCHÜTZEN SIE IHRE AUSRÜSTUNG

Originalteile werden von denselben Personen ausgewählt, die Ihr Produkt entworfen und hergestellt haben und sind somit die beste Wahl für eine garantierte Passform und höchstmögliche Qualität. Dies verringert das Risiko eines Geräteausfalls, welcher Sie daran hindert, Ihr Vieh zu füttern oder andere wichtige Aufgaben zu erfüllen.

GELD SPAREN

Konkurrenzanalysen beweisen, dass Sie bei der Auswahl von Originalteilen von Quicke überlegene Qualität erhalten, die das Risiko unerwarteter Ausfallzeiten reduziert. Es ist absolut entscheidend, dass die Eigenschaften und Abmessungen eines Teils optimal zusammenarbeiten. Auch geringfügige Abweichungen können zu erheblichen und sehr teuren Konsequenzen führen. Weniger ungeplante Reparaturarbeiten während der Hochsaison und längere Wartungsintervalle bedeuten erhebliche Einsparungen.

SCHNELLE VERTEILUNG

Um ein hohes Servicenniveau zu gewährleisten, haben wir mehrere Lager nur für Ersatzteile und ein gut entwickeltes Vertriebsnetz weltweit. Weitere Informationen finden Sie unter www.quicke.nu und www.trima.nu

ERSATZTEILE GIBT ES IMMER IN IHRER NÄHE, EGAL WIE WEIT ENTFERNT SIE SIND!

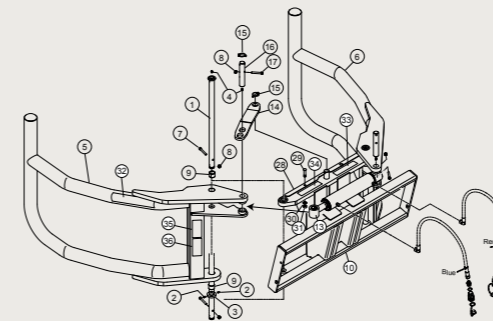

Ersatzteile gibt es für alles, vom größten bis zum kleinsten Teil des Arbeitsgeräts. Und wir haben sie immer in der Nähe. Unser weltweit führendes Händlernetz stellt sicher, dass Nähe gewährleistet ist, ganz gleich wo Sie sind.

Sie brauchen sich nur mit Ihrem Händler vor Ort in Verbindung zu setzen.

Original Parts by Quicke

Original Parts by Quicke

Älö Deutschland Vertriebs GMBH
Member of JOST World
Industriestr. 23
64807 Dieburg
Tel 06071-92830
info@alo-deutschland.de
www.quicke.de

Version Januar 2023



CLIMATE
COMPENSATED
PAPER



Einige der Produkte sind nicht auf allen Märkten verfügbar. Beim Arbeiten mit einem Frontlader und den zugehörigen Anbaugeräten bestehen Risiken. Werden Arbeiten nicht fachgerecht ausgeführt, können schwere Verletzungen und Sachschäden auftreten. Nehmen Sie Rücksicht auf Ihre Umgebung, nutzen Sie den gesunden Menschenverstand und befolgen Sie die geltenden Gesetze sowie Vorschriften. Lesen Sie die beiliegende Bedienungsanleitung stets aufmerksam durch. Verwenden Sie nur Originalersatzteile und Originalzubehör. Älös Produktprogramm wird ständig weiterentwickelt. Wir behalten uns das Recht vor, jederzeit Spezifikationen, Preise und Versionen ohne Verpflichtungen unsererseits zu ändern. ®, ™ Marken von Älö AB.